

TRAUOFFICE

SOLUCIONES AV PARA EDUCACIÓN Y EMPRESA



2011

SOLUCIONES AUDIOVISUALES

PROYECCIÓN

VIDEOCONFERENCIA

SOLUCIONES

AUDIOVISUALES

CARTELERÍA DIGITAL

PROYECTOS AV

MOBILIARIO

VIDEOCONFERENCIA

INTERACTIVOS

CARTELERÍA DIGITAL

SOLUCIONES

INTERACTIVOS

VIDEOCONFERENCIA

SOLUCIONES AUDIOVISUALES

SOLUCIONES

PROYECCIÓN

trauoffice

UNA DIVISIÓN DE CHARMEX INTERNACIONAL
charmex@charmex.net / www.charmex.net

25
ANIVERSARIO

1. Interactivos

Soluciones globales interactivas, pizarras y soportes móviles



pág. 4

2. Videoproyección

Soluciones de videoproyección



pág. 8

3. Soportes proyectores y monitores planos

Soportes para videoproyectores, monitores planos, eléctricos para videoproyectores



pág. 12

4. Pantalla de proyección

Soluciones de pantallas trípode, murales y eléctricas



pág. 21

5. Instalación y complementos

Cajas de conexión AV, altavoces, altavoces amplificados y amplificadores de audio



pág. 27

6. Displays

Soluciones pantallas planas, pantallas LCD y plasma



pág. 30

7. Comunicación Visual

Productos orientados a una mejor forma de comunicación en pizarras blancas, flipcharts, mapas, planificadores etc..



pág. 34

8. Mobiliario audiovisual

Mesas multifuncionales, pupitres orador, carros multimedia, armarios para presentaciones, armarios cargadores de portátiles y para TV



pág. 45

9. Audio portátil

Audio portátil para el aula y para presentaciones



pág. 50

10. Visualizadores

Visualizadores de objetos y documentos



pág. 53

11. Videoconferencia

Videoconferencia y audioconferencia



pág. 54

12. Presentadores y punteros láser

Presentadores y punteros láser



pág. 56

Soluciones en Interactivos

La forma de dar clase en las aulas ha cambiado, las reuniones de empresa también. Las pizarras interactivas ofrecen un sinfín de herramientas para desarrollar nuevos métodos de enseñanza, aumentando la participación y facilitando el aprendizaje. Conozca las soluciones en interactivos que le ofrecemos en la página 4.



Soluciones en Flat Panel

Comunicar en espacios públicos o en entornos privados. Gestionar contenidos y actualizarlos fácilmente desde un único punto a múltiples centros. Conozca las soluciones de Flat Display en la página 26.



Soluciones en Videoproyección

Ponemos a su alcance cualquier solución en videoproyección. Desde una presentación de empresa a una sesión de formación, pasando por el entorno educativo en cualquiera de sus necesidades, tanto proyección clásica como proyección de ultra corta distancia. Conozca más en la página 6.



Soluciones en Videoconferencia

Descubra la manera cómo las reuniones de empresa están evolucionando y cómo las distancias no son inconveniente para sacar el máximo partido a su tiempo y dinero. Maximice su tiempo y sus recursos con la videoconferencia y la telepresencia. Conozca las soluciones que le proponemos en la página 52



HITACHIInspire the Next **StarBoard FX TRIO / FX77**

Resistencia y tecnología a tu alcance

Principales beneficios de la pizarra interactiva:



- FX TRIO: Nueva versión disponible de pizarra táctil de alta precisión. Permite la interacción de hasta 3 personas a la vez
- FX 77: La pizarra electromagnética más resistente
- Las dos versiones disponibles cuidan de su vista con su superficie recubierta para una máxima reducción de los reflejos
- Pedestal con ruedas opcional. Para FX TRIO (cód. KW033-021) y para FX77 (cód. KW033-021-FX77G2)



Hitachi StarBoard FXTRIO + proyector ED-A101

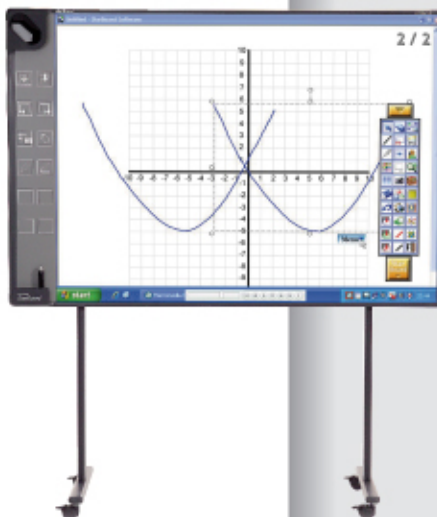

Hitachi StarBoard FX-77 + pedestal Hitachi (opcional)



Soporte HITACHI pared pizarra + proyector (cód. XAFXSTNDWALL)

Accesorios Starboard

- **Em Panel T17XL y T19WX:** Panel interactiva de 17" y 19", conéctelo a un ordenador y a un proyector y presente la información que desee desde cualquier sitio del aula. Ideal para presentaciones, reuniones o clases (incluye software Starboard).
- **Opción Wireless:** Terminal que permite transformar cualquier PDI con cable en un dispositivo wifi (cód. AASX200WG). Conecte también vía wifi la PDI y su proyector (cód. AASXNETDA1)
- **Soporte Hitachi pared:** Ajuste fácilmente su Starboard con su proyector A101 mediante este soporte que se instala en la pared (cód. XAFXSTNDWALL)
- **Tableta Wifi (cód. WT-1):** Controle sus presentaciones y clases hasta a 10 metros de distancia. Ideal para trabajos en grupo, conecte hasta 7 tabletas en un solo ordenador y acceda a las herramientas educativas proporcionadas por el software de StarBoard.
- **Soportes SMS móviles, de pared eléctricos o de pared manual** (Ver página 5)



FX TRIO

Tecnología:	Sensor de imágenes y método por infrarrojos
Para utilizar con:	Cualquier elemento (dedo, puntero electrónico...)
Indicado para:	Educación y empresa
Tamaños disponibles:	77" (USB) / 88" (USB)
Software:	Compatible con Windows, Mac y Linux
Garantía:	5 años (con registro producto)
Códigos:	EFX-77TRIO / EFX88TRIO

FX77G2

Tecnología:	Infrarrojo y ultrasónico
Para utilizar con:	Marcador electrónico
Indicado para:	Educación y empresa
Tamaños disponibles:	77" (USB)
Software:	Compatible con Windows, Mac y Linux
Garantía:	5 años (con registro producto)
Código:	EFX77G2 (77")



EM Panel 17"(cód. T17XL)



Tableta Wifi (cód. WT-1)

SAMSUNG

La próxima generación en educación



Samsung Eboard 650TS representa la evolución de las pizarras utilizadas en educación. Esta pantalla táctil Full HD en 65" facilita la interactividad, conectada a un ordenador, y comunicación dentro del aula permitiendo captar la atención de los estudiantes, creando y aprendiendo en un entorno efectivo y eficiente

Características destacadas:

- Pantalla táctil integrada
- Con lapicero para escritura en pantalla
- Compatible con Samsung Set Back Box
- Altavoces integrados
- Soporta webcam y multimedia
- Software integrado para el aula



Soporte SMS para PDI

Máxima flexibilidad



- Nueva gama de soportes SMS con soportes universales para PDI y proyector. Elija los acabados en blanco o negro (disponibles sólo en blanco, soporte Manual y VeriTable)
- Con el nuevo soporte VeriTable consiga una completa mesa de trabajo en la que pueden reunirse, discutir sobre gráficos, planos etc.

Disponibles

- **Soporte SMS móvil motorizado** (Cód. AE018010EU-Po acabados en negro/ AE018011EU-Po acabados en blanco)
 - **Soporte SMS de pared motorizado** (Cód. AE019010EU-Po acabados en negro/ AE019011EU-Po acabados en blanco)
 - **"Versión XL": Soporte SMS de pared motorizado**, perfecto para sostener pizarras interactivas de hasta 70kg de peso. (Cód. AE019012EU-Po acabados en negro/ AE019013EU-Po acabados en blanco)
 - **Soporte SMS manual** (cód. AE025002 acabados en blanco)
 - **Soporte Veritable** (cód. TT031001-Po y cód. TT031007 adaptador para VESA: 400x400, 600x400)
- Consultar para más información



EBOARD 650TS

Tecnología:	LCD Touchscreen
Tamaño de pantalla:	65"
Relación de aspecto:	16:9
Indicado para:	Educación y empresa
Para utilizar con:	Cualquier elemento (dedo, puntero electrónico)
Garantía:	3 años
Código:	LH65TCPMB/EN





Sistema de votación interactivo

Solución que permite recibir respuestas de los asistentes a una presentación en tiempo real a través de tarjetas de respuesta. Potencia el grado de atención y participación entre los asistentes y facilita la corrección y la toma de decisiones.

Tan fácil como:

1. Hacer una pregunta
2. Los participantes responden
3. Los resultados aparecen inmediatamente en forma de gráfico
4. Los resultados quedan recopilados en informes para su posterior análisis

Aplicaciones:

- Educación: lecciones, exámenes y tests
- Compañías: reuniones, eventos y conferencias
- Alquiler para eventos



Una opción diferente para cada necesidad



Nombre	Radio Frecuencia	Radio Frecuencia con pantalla	XR	NXT	Tarjeta de respuesta Anywhere	Response Ware
	Tarjeta de respuesta: RFC-02	Tarjeta de respuesta: RFC-LCD	Tarjeta de respuesta: XRC-02	Tarjeta de respuesta: NXT-01		
Código	Receptor: XRC-RFR	Receptor XRC-RFR	Recetor XRC-RFR	Receptor XRC-RFR	Tarjeta de respuesta: RCAW-01	Licencia de uso SFT-RWW-12
	Maletas : PKG-RF30, PKG-RF50	Maletas : PKG-RF30, PKG-RF50	Maletas : PKG-XR42, PKG-XR84	Maletas: PKG-XR42, PKG-XR84	Maletas : PKG-XR42, PKG-XR84	
Descripción	Integrado con Power Point. Permite exportar informes. Fácil uso y manejo. Diapositivas instantáneas	La pantalla muestra la respuesta seleccionada, el canal de radiofrecuencia utilizado y el estado de la batería	Compatible con cualquier aplicación para PC o Mac. Facilita registrar, escribir y guardar respuestas	Permite redactar y guardar respuestas (números, letras y símbolos), saltar preguntas y autoregistrarse	Permite realizar votaciones sin necesidad de ordenador, proyector o pantalla; guardar respuestas y ver resultados	Respuestas a través de portátiles y smart phones, sin necesidad de tarjeta de respuesta ni receptores. Licencia por año y usuario

EVOKO

Evoko Room Manager



Gestión de salas

Sistema de reserva que resuelve la dificultad de encontrar una sala de reuniones libre con la ayuda de una pequeña pantalla táctil

- Integrado con Outlook (no es necesario aprender a utilizar ningún software)
- Fácil de utilizar y no afecta a la seguridad de la red
- Iluminación LED roja o verde para mostrar si la sala está libre u ocupada
- La pantalla muestra quién ha reservado la sala y durante cuánto tiempo
- Es posible alargar la reunión, finalizarla antes o cancelarla
- Cuando la sala está ocupada sugiere otras salas de reuniones alternativas
- Incluye una función que permite informar de problemas con el proyector, la pizarra, etc
- Se puede reservar desde el ordenador o desde la pantalla (ambos se sincronizan)

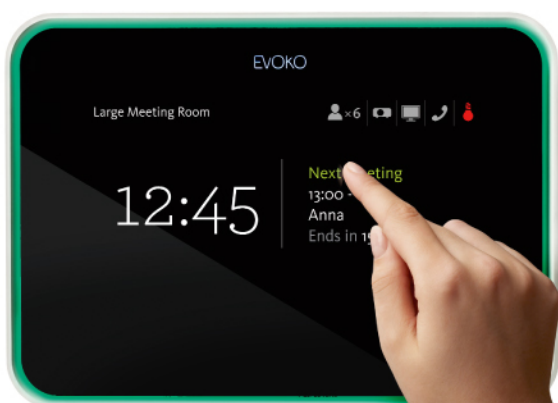

EVOKO

Requisitos del sistema:	Microsoft Exchange Server
Resolución de pantalla:	WVGA (800x480)
Tamaño de la pantalla:	8"
Pantalla táctil Idiomas:	inglés, francés, alemán, español, catalán, vasco, gallego, portugués, italiano y ruso
Temperatura de almacenamiento:	-30°C-70°C
Temperatura de operatividad:	0-40°C
Color:	blanco
Medidas:	270 x 192 x 39 mm
Peso:	1.3 Kg
Código:	ERM1001A

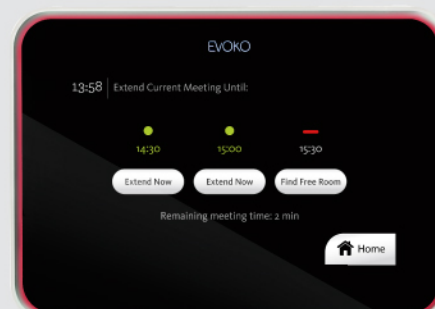
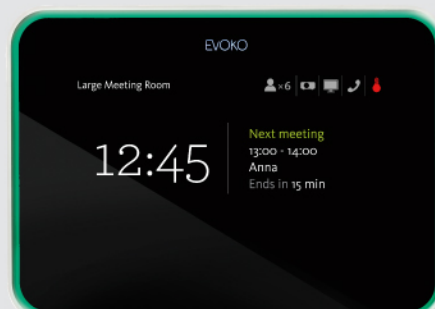

HITACHI Inspire the Next **3LCD**

- Equipos adecuados para negocios y educación
- Ligeros y compactos
- Amplias funciones de seguridad
- Fácil cambio de lámpara y filtro

HITACHI Inspire the Next **CP-RX79**

- XGA Entrada de gama

HITACHI Inspire the Next **CP-X2520 / CP-X3020**

- Luminosos con amplia conectividad

HITACHI Inspire the Next **CP-X7 / X8 / WX8 / X9**

- Con HDMI y bolsa de transporte

HITACHI Inspire the Next **ED-X26 / ED-X52 / ED-X50**

- Educación: con 3 años de garantía en proyector y lámpara



Conectividad CP-X2520 y CP-X3020



Conectividad CP-X7 / X8 / WX8 / X9



Conectividad ED-X26



Conectividad ED-X52 (blanco) / ED-X50 (naranja)



CARACTERÍSTICAS TÉCNICAS	HITACHI Inspire the Next CP-RX79	HITACHI Inspire the Next CP-X2520/CP-X3020	HITACHI Inspire the Next CP-X7	HITACHI Inspire the Next CP-X8 / CP-X9	HITACHI Inspire the Next CP-WX8	HITACHI Inspire the Next ED-X26	HITACHI Inspire the Next ED-X52 / ED-X50
• Luminosidad (ANSI L)	2200	2700 / 3200	2200	2700 / 3200	2700	2200	2200
• Resolución	XGA (1024x768)	XGA (1024x768)	XGA (1024x768)	XGA (1024x768)	WXGA (1280x800)	XGA (1024x768)	XGA (1024x768)
• Ratio de proyección	1.5-1.8:1	1.5-1.8:1	1.5-1.8:1	1.3-1.5:1	1.7-1.9:1	1.5-1.8:1	1.5-1.8:1
• Contraste	500:1	500:1	500:1	500:1	500:1	500:1	500:1
• VGA D-Sub 15 In / HDMI	1 / no	2 / no	1 / si	1 / si	1 / si	1 / no	2 / no
• Monitor Out / RS232	no / no	si / si	si / si	si / si	si / si	si / no	si / si
• Altavoz	no	1 W mono	1 W mono	1 W mono	1 W mono	1 W mono	1 W mono
• Medidas (mm) a x h x f	306 x 77 x 221	306 x 77 x 221	306 x 77 x 221	306 x 77 x 221	306 x 77 x 221	306 x 77 x 221	306 x 77 x 221
• Peso	2.1 kg	2.2 kg	2.2 kg	2.2 kg	2.2 kg	2.2 kg	2.2 kg
• Vida Lámpara	4000 h (eco)	4000 h (eco)	4000 h (eco)	4000 h (eco)	4000 h (eco)	4000 h (eco)	4000 h (eco)
• Nivel sonoro	35, 28 dB	35, 28 dB	35, 28 dB	35, 28 dB	35, 28 dB	35, 28 dB	35, 28 dB
• Garantía equipo	3 años	3 años	3 años	3 años	3 años	3 años	3 años
• Garantía Lámpara	6 meses	6 meses	6 meses	6 meses	6 meses	3 años	3 años

HITACHI
Inspire the Next **CP-D10**

Corta distancia

- Proyector económico de corta distancia
- Imagen de 80" a sólo 92.7cm de la lente
- Bajo nivel sonoro 28 dB eco
- Corrección Keystone vertical
- Amplias funciones antirrobo



Distancia de proyección - Pantalla 4:3

Tamaño de Pantalla (en pulgadas)	H x V (m)	A1 (m)	A2 (m)	B1 (cm)	B2 (cm)
48	1.0 0.7	0.5	32.9	24.4	98.2
50	1.0 0.8	2.0	34.4	25.2	101.9
60	1.2 0.9	9.6	42.0	28.9	120.4
80	1.6 1.2	24.8	57.2	36.2	158.2
90	1.8 1.4	32.4	64.8	39.9	177.1
100	2.0 1.5	39.9	72.3	43.6	196.0
120	2.4 1.8	55.0	87.4	50.9	234.0
150	3.0 2.3	77.7	110.1	62.0	291.0
200	4.1 3.0	115.5	147.9	80.4	385.7

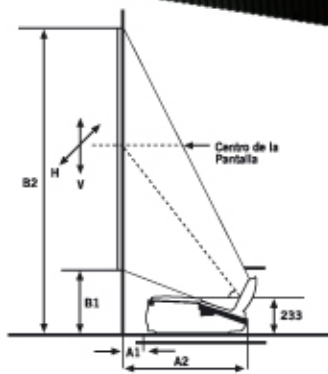

HITACHI
Inspire the Next

CP-AW250N / CP-A300N / ED-A220N

Nueva ultra corta distancia

- Nuevo proyector de ultra corta distancia
- Fácil instalación y encuadre: sólo se necesita un instalador
- Incluye soporte de pared de 6 ejes
- Más ligero y compacto: 3.5 kg
- Amplia conectividad
- Presentación sin PC



CP-D10

Tecnología:	LCD
Resolución real:	XGA (1024 x 768)
Luminosidad:	2000 ANSI lumen
Contraste:	500:1
Ratio de proyección:	0.57:1
Conexiones:	2 x VGA in, 1 x VGA out, 1 x Video compuesto, 1 x S-video, 2 x audio in, 1 x audio out, RS232
Altavoz:	1 W Mono
Peso:	3.5 kg
Código:	DCPD10

CP-AW250N / A300N / A220N

Resolución real:	XGA (1024x768) ED-A220N & CP-A300N WXGA (1280 x 800) CP-AW250N
Luminosidad:	2200 ANSI lumen (ED-A220N) 2500 ANSI lumen (CP-AW250N) 3000 ANSI lumen (CP-A300N)
Contraste:	2000:1
Relación de aspecto:	4:3 (ED-A220N & CP-A300N) /16:10 (CP-AW250N)
Conexiones:	2 x VGA D-Sub15, S-Video, Video compuesto, 2 x Entrada Audio, USB A presentación sin PC, USB B control ratón, Salida Audio, HDMI, RJ45, RS232
Nivel sonoro:	29 dB eco
Dimensiones:	345 x 85 x 303 mm (ancho x alto x fondo)
Garantía:	3 años equipo y 6 meses lámpara (CP-AW250N y CP-A300N) 3 años equipo y lámpara (EDA220N)
Código:	DCPAW250N; DCPA300N; EDA220N

Fácil ajuste e instalación



Fije la placa para el montaje en pared a la pared



Fije el soporte extensible a la placa de montaje en pared



Deslice el proyector (con soporte) en el brazo del soporte extensible

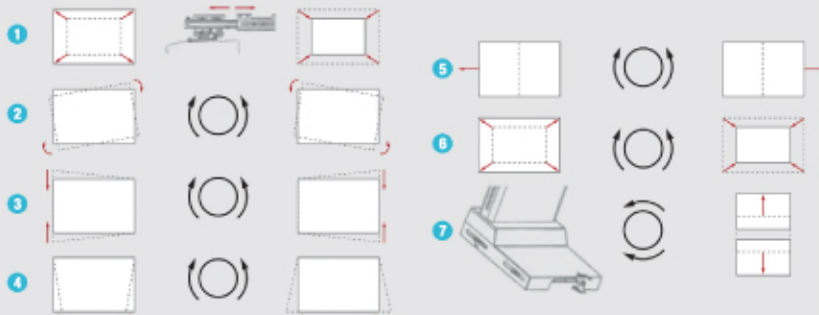

Para un ajuste preciso, los 6 ejes deben corregirse individualmente, utilizando los selectores situados en el soporte Hitachi extremadamente versátil. Los diagramas muestran cómo puede corregir una imagen cada uno de los selectores. Además cuenta con un ajuste vertical preciso que puede desplazar toda la imagen hacia arriba o hacia abajo: 7

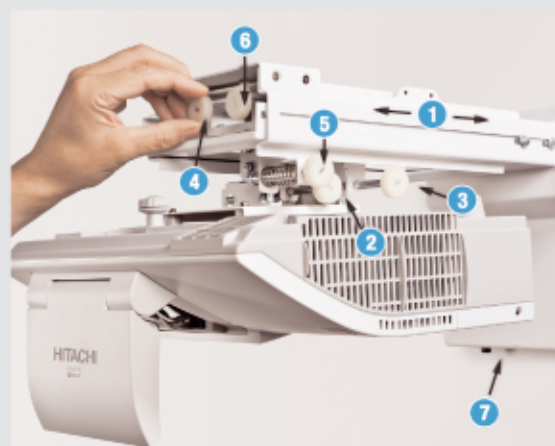

vivitek

Serie D3

Ultra portátil

- Proyector adecuado para una movilidad constante
- Muy ligero: 1.45 kg de peso
- Alta luminosidad
- Bolsa de transporte incluida



vivitek

Serie D5

Versatilidad económica

- Gama completa: de SVGA a WXGA
- Incluyen HDMI
- Muy ligero: 1.9 kg de peso
- Compatibles con 3D Ready
- Bolsa de transporte incluida



vivitek

Serie D8

Amplia conectividad económica

- Elegantes y compactos
- Incluyen HDMI, DVI-D, RS232, RJ45, "trigger" 12V, salida VGA
- Larga vida de lámpara: 6000h eco
- Altavoz de 10W
- Compatibles con 3D Ready



D330MX/ D330WX

Tecnología:	DLP
Resolución real:	XGA (1024 x 768) D330MX WXGA (1280 x 800) D330WX
Luminosidad:	3000 ANSI lumen
Contraste:	2500:1
Ratio de proyección:	1.9 - 2.2 : 1 (D330MX) 1.53 - 1.76 : 1 (D330WX)
Vida lámpara:	3000 horas eco
Conexiones:	1 VGA-In, S-Video, Composite Video, Audio-In (Mini-Jack) HDMI v.1.3 (D330WX)
Nivel sonoro:	32, 30 dB
Dimensiones:	220 x 71 x 178 mm (ancho x alto x fondo)
Peso:	1.45 kg
Garantía:	3 años proyector, 1 año (1000 horas) lámpara
Código:	D330MX, D330WX



3.000 LUMENS



1.45



D510/ D511/ D513W

Tecnología:	DLP
Resolución real:	SVGA (800 x 600) D510 XGA (1024 x 768) D511 WXGA (1280 x 800) D513W
Luminosidad:	2600 ANSI lumen
Contraste:	3000:1
Ratio de proyección:	1.92 - 2.14 : 1 (D510 y D511) 1.52 - 1.76 : 1 (D513W)
Vida lámpara:	4000 horas eco
Conexiones:	HDMI 1.3V, VGA-In, S-Video, Composite Video, Audio-In RCA (L/R), Audio-In (Mini-Jack), RS-232C
Nivel sonoro:	32, 30 dB
Dimensiones:	261 x 78 x 190 mm (ancho x alto x fondo)
Peso:	1.9 kg
Garantía:	3 años proyector, 1 año (1000 horas) lámpara
Código:	D510, D511, D513W



2.600 LUMENS



1.9



D851/ D853

Tecnología:	DLP
Resolución real:	XGA (1024 x 768) D851 WXGA (1280 x 800) D853
Luminosidad:	3000 ANSI lumen (D851) 3200 ANSI lumen (D853)
Contraste:	3000:1
Ratio de proyección:	1.6 - 1.92 : 1 (D851) 1.52 - 1.76 : 1 (D853)
Vida lámpara:	6000 horas eco
Conexiones:	HDMI 1.3V, DVI-I, VGA-In x2, S-Video, Composite Video, Audio-In RCA (L/R)(x2), Audio-In (Mini-Jack) (x3), VGA-Out, Audio-Out (Mini-Jack), RJ45, 12V Trigger, RS-232C
Nivel sonoro:	36, 33 dB
Dimensiones:	306 x 110 x 216 mm (ancho x alto x fondo)
Peso:	2.72 kg
Garantía:	3 años proyector, 1 año (1000 horas) lámpara
Código:	D851, D853



3.000 LUMENS



3.200 LUMENS



2.72



vivitek

Serie D9VX

Luminosos y resolutivos

- Alta luminosidad y colores vivos
- Amplia conectividad
- Apagado y encendido rápido



4.000 LUMENS



4.500 LUMENS



3 AÑOS GARANTÍA

i D940VX/ D945VX

Tecnología:	DLP
Resolución real:	XGA (1024 x 768)
Luminosidad:	4000 ANSI lumen (D940VX) / 4500 ANSI lumen (D945VX)
Contraste:	2400:1
Ratio de proyección:	1.8 - 2.1 : 1
Vida lámpara:	3000 horas eco
Conexiones:	HDMI 1.3V, VGA-In x2, S-Video, Composite Video, Audio-In RCA (L/R), Audio-In (Mini-Jack), VGA-Out, Audio-Out (Mini-Jack), RJ45, RS-232C
Nivel sonoro:	37, 34 dB
Dimensiones:	335 x 102 x 256 mm (ancho x alto x fondo)
Peso:	3.5 kg
Garantía:	3 años proyector, 1 año (1000 horas) lámpara
Código:	D940VX, D945VX

Serie D9HD

Máxima resolución

- Resolución Full HD
- Colores vivos y brillantes
- Incluyen HDMI x 2, RS232, RJ45, "trigger" 12V, salida VGA
- Corrección Keystone vertical automática



3.000 LUMENS



3.500 LUMENS



3 AÑOS GARANTÍA

i D950HD/ D952HD

Tecnología:	DLP
Resolución real:	Full HD - 1080p (1920 x 1080)
Luminosidad:	3000 ANSI lumen (D950HD) / 3500 ANSI lumen (D952HD)
Contraste:	3000:1
Ratio de proyección:	1.6 - 1.92 : 1
Vida lámpara:	6000 horas eco (D950HD) / 5000 horas eco (D952HD)
Conexiones:	HDMI 1.3V x 2, VGA-In, S-Video, Composite Video, Audio-In RCA (L/R), Audio-In (Mini-Jack), VGA-Out, Audio-Out (Mini-Jack), RJ45, 12V Trigger, RS-232C
Nivel sonoro:	35, 30 dB
Dimensiones:	333 x 113 x 255 mm (ancho x alto x fondo)
Peso:	3.4 kg
Garantía:	3 años proyector, 1 año (1000 horas) lámpara
Código:	D950HD, D952HD

D795WT

Ultra corta distancia en DLP

- Luminoso y de ultra corta distancia
- Resolución nativa panorámica
- Altavoz de 10W
- Amplia conectividad: HDMI, VGA x 2, RJ45...
- Larga vida de lámpara: 6000h eco

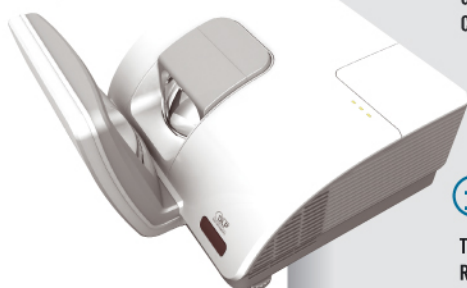

3.000 LUMENS



3 AÑOS GARANTÍA

i D795WT

Tecnología:	DLP
Resolución real:	WXGA (1280 x 800)
Luminosidad:	3000 ANSI lumen
Contraste:	2500:1
Ratio de proyección:	0.19 : 1
Vida lámpara:	6000 horas eco
Conexiones:	HDMI v.1.3, VGA-In x2, S-Video, Composite Video, Audio-In (Mini-Jack), VGA-Out, Audio-Out (Mini-Jack), RJ45, RS-232C
Nivel sonoro:	29, 27 dB
Dimensiones:	354 x 219 x 411 mm (ancho x alto x fondo)
Peso:	9 kg
Garantía:	3 años proyector, 1 año (1000 horas) lámpara
Código:	D795WT

D930TX / D927TW

Corta distancia

- Excelente combinación de corta distancia y alta luminosidad
- Conectividad total: incluye HDMI, RS232 y RJ45
- Alto contraste
- Muy silencioso
- Larga vida de lámpara



i D930TX / D927TW

Tecnología:	0.55" 1 Chip DMD (D930TX) / 0.65" 1 Chip DMD (D927TW)
Resolución real:	XGA (1024 x 768) D930TX / WXGA (1280 x 800) D927TW
Luminosidad:	3000 ANSI lumen (D930TX) / 2600 ANSI lumen (D927TW)
Contraste:	2400:1
Ratio de proyección:	0.65:1 (D930TX) / 0.53:1 (D927TW)
Vida lámpara:	3000 horas eco (D930TX) / 4000 horas eco (D927TW)
Conexiones:	2 x VGA D-Sub15 entrada, 1 x VGA D-Sub15 salida, S-Video, Composite, 2 x Entrada Audio, 1 x Salida Audio, RS232, RJ45, HDMI (HDCP)
Peso:	3.6 kg
Garantía:	3 años proyector, 1 año (1000 horas) lámpara
Código:	D930TX, D927TW



2.600 LUMENS



3.000 LUMENS



3.6



4000 H.



3 AÑOS GARANTÍA

Soportes videoprojector



Projector CL V

Elegante y seguro

- Diseño elegante para cualquier ambiente
- Construcción robusta y segura
- Regulables en altura
- Junta esférica con total movilidad
- Los cables quedan ocultos dentro del soporte
- Permite instalación en techos inclinados de hasta 30°, gracias a su brazo móvil
- Incluye adaptador universal Unislide
- Opcional: adaptador bandeja CL V

Incluye UniSlide

Adaptador bandeja CL V

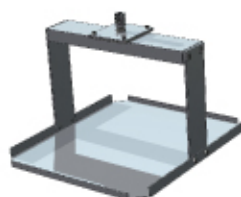

CL F75 / F250 / F500 / F700

F1000 / F1500 / F2300

Económicos de techo

- Soporte de techo de columna fija para proyector
- Siete alturas de columna disponibles
- Robustos y seguros
- Junta esférica: rotación e inclinación
- Modelos de 50 a 230 cm se pueden cortar

Incluye UniSlide

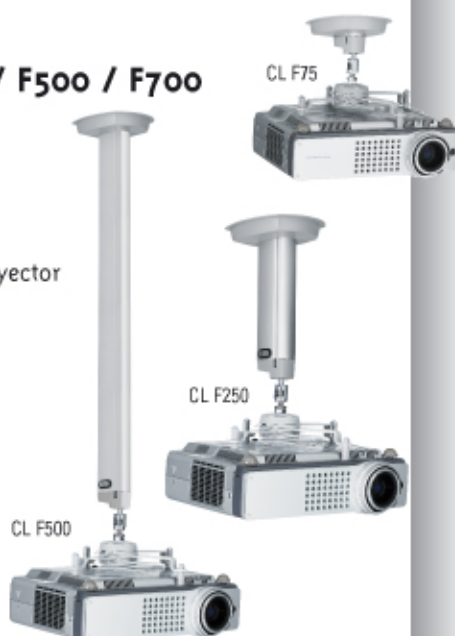

TRAU LUX Premiere

Económico y funcional

- Soporte elevador para ocultar el proyector en techo cuando no se usa
- Diseño práctico y funcional
- Dispone de tres pantógrafos: estabilidad y precisión
- Dos versiones: descenso del proyector de 100 o 200 cm máximo
- Robusta construcción metálica
- Requiere poca altura de instalación en falso techo
- Motor eléctrico tubular rápido
- Doble cable de acero de seguridad
- Final e inicio de carrera ajustables
- Incluye adaptador universal para videoprojector
- Tapa inferior para falso techo metálica
- Cable eléctrico con enchufe a toma de pared
- Incluye control remoto a distancia RF, de gran alcance



PROJECTOR CL V

Carga máxima:	9 kg con bandeja CL V 12 kg con UniSlide
Rotación:	360°
Inclinación:	25° todas direcciones
Inclinación brazo:	30° (en modelo regulable)
Color:	Aluminio
Medidas bandeja CL V:	330 x 380 x 200 mm (A x P x A)

Soporte	Código
Regulables	
Aluminio	
CL V 300-350 mm	AE012052
CL V 500-750 mm	AE012055
CL V 650-900 mm	AE012058
CL V 850-1100 mm	AE012061
CL V 1050-1300 mm	AE012064
Adaptadores	
Bandeja CL V	AE030001

Projector

CL F75 / F250 / CL F500 / CL F700

Material:	Acero / Aluminio
Altura columna:	7.5, 25, 50, 75, 100, 150 y 230 cm
Altura total:	Altura columna más 7.5 cm
Carga máxima:	12 kg
Rotación:	360°
Inclinación:	25° todas direcciones
Inclinación brazo:	No
Color:	Aluminio

Soporte	Código
7.5 cm (F75)	AE014015
25 cm (F250)	AE014025
50 cm (F500)	AE014027
70 cm (F700)	AE014028
100 cm (F1000)	AE014029
150 cm (F1500)	AE014030
230 cm (F2300)	AE014031



PREMIERE

Tipo:	Soporte eléctrico oculto en techo
Motor:	Tubular (velocidad 53 mm/seg)
Altura mínima instalación:	21 cm. + proyector
Recorrido máximo:	100 cm / 200 cm (según versión)
Capacidad de carga:	15 kg
Control remoto:	Incluido (RF)
Dimensiones externas:	46 x 15 x 41 cm (An x Al x Fo)
Dimensiones placa a techo:	41 x 41 cm (An x Fo)
Tapa cierre inferior:	450x 450 mm (lado x lado)
Tamaño máximo proyector:	39 x 39 cm (An x Fo)
Color:	Blanco
Peso:	17 kg

Soporte	Código
100 cm	TLFT100
200 cm	TLFT200



Projector WL Short Throw V Projector WL Short Throw V+

Corta distancia

- Soporte de pared especialmente diseñado para proyectores de corta distancia
- Proyecte directamente a pantalla sin interferencias
- Posibilidad de ajuste de profundidad con 4 columnas a elegir (desde 680 a 1600 mm)
- Dos versiones: regulación vertical de columna (versión V) y regulación vertical y horizontal de columna (versión V+)
- El proyector se puede regular a lo largo de la columna
- El soporte se presenta con placa de pared, brazo y adaptador universal para todos los modelos de videoprojector de corta distancia

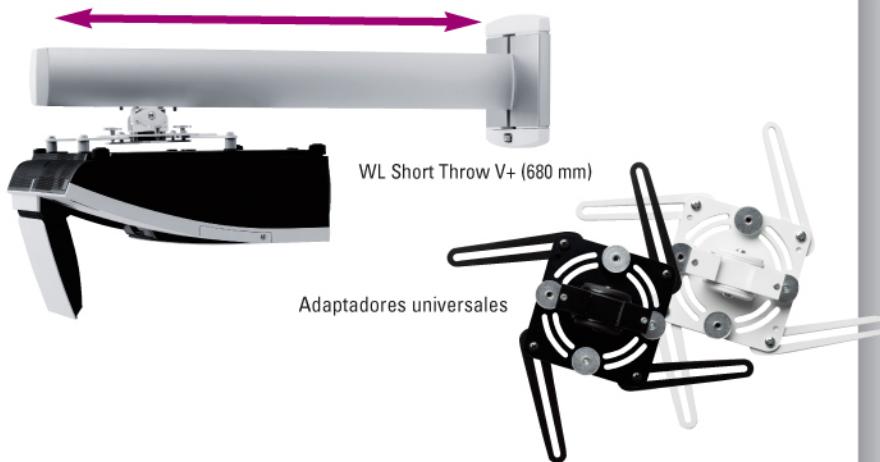

WL Short Throw V+ (680 mm)

Adaptadores universales

Este soporte necesita de dos códigos para su correcta configuración

El primero de ellos incluye el soporte de pared y adaptador universal al proyecto y el segundo el brazo o columna, de diferentes medidas según la necesidad y el modelo de videoprojector

1

Primer código de configuración:

- **Versión V:** soporte de pared con regulación vertical y adaptador

Color	Código
Blanco	AE016050-P1
Negro	AE016051-P1

- **Versión V+:** soporte de pared con regulación vertical y horizontal y adaptador

Color	Código
Blanco	AE013050-P1
Negro	AE013051-P1

2

Segundo código de configuración:

- Selección de la longitud de columna adecuada

Longitud	Blanco	Negro
680 mm	FS000680AW-P2	FS000680-P2
1200 mm	FS001202AW-P2	FS001202-P2
1450 mm	FS001450AW-P2	FS001450-P2
1600 mm	FS001600AW-P2	FS001600-P2

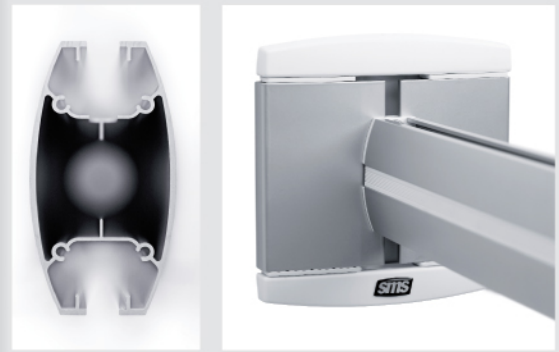

WL Short Throw V (1450 mm)

i PROJECTOR WL SHORT THROW V

Columna:	Aluminio
Color:	Blanco o negro (detalles y adaptador)
Carga máxima:	12 kg
Medidas de columna:	680/1200/1450/1600 mm
Inclinación:	+/- 12° (adaptador)
Ajuste vertical:	± 20 mm



WL Short Throw V

i PROJECTOR WL SHORT THROW V+

Columna:	Aluminio
Color:	Blanco o negro (detalles y adaptador)
Carga máxima:	12 kg
Medidas de columna:	680/1200/1450/1600 mm
Inclinación:	+/- 12° (adaptador)
Ajuste vertical:	± 25 mm
Ajuste horizontal:	± 22,5 mm

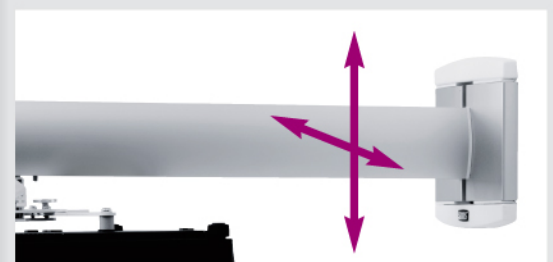

WL Short Throw V+

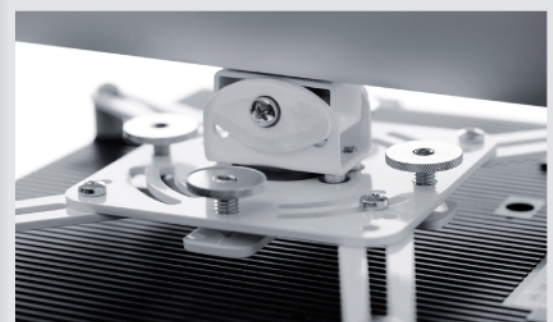

Adaptador universal con ajuste de inclinación

TRAULUX

Soporte proyector un metro De techo universal

- Válido para la mayoría de marcas de proyector
- Contiene lo necesario para montar un soporte de proyector
- Incluye placa de techo, columna de un metro y adaptador universal
- La plataforma del proyector se inclina hasta 45°
- Opciones: columna de 0.5 m, conector de columnas para alargar a 1.5m (necesario si se solicita la columna opcional de 0.5 m.)*
- Las cajas de seguridad para proyector Traulux requieren este soporte



i Soporte proyector 1 m

Material:	Acero
Capacidad carga:	20 kg
Columna:	1 m.
Color:	Gris perla
Inclinación:	45°
Peso:	4.5 kg
Dimensiones:	1170 x 340 x 225 mm (A x A x F)

Producto	Código
Soporte	TS1150014
*Accesorios:	
Columna de 0.5m	TS1150007
Conector columna	TS115002

TRAULUX

Caja de seguridad Antirrobo proyectores

- Caja de seguridad para proyectores más compacta y ligera
- Válida para proyectores con lente lateral (no central)
- Cerradura con llave en frontal, fácil acceso
- Sólo apta para acoplar al soporte Traulux cód. 1150014, se pide por separado



Caja de seguridad lateral con soporte, se solicita por separado



Caja de seguridad lente lateral

i Caja seguridad proyector

Construcción:	Metálica
Capacidad de carga:	20 kg
Inclinación:	45°
Color:	Gris perla
Peso:	10 kg
Dimensiones:	
Externas	453 x 230 x 415 mm (AxAxF) (sin brazos soporte)

Código: TS1150053

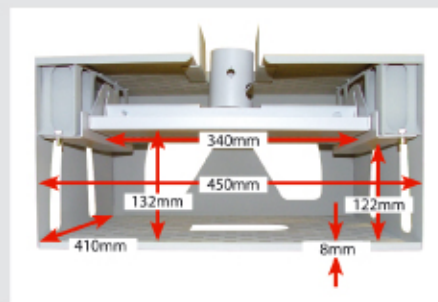
**TRAULUX**

Soporte proyector 1.5 metros De techo económico

- Válido para la mayoría de marcas de proyector
- Columna inclinable
- Adaptador universal incluido
- Excelente capacidad de carga
- No compatible con cajas de seguridad Traulux



i Soporte proyector 1.5m

Construcción:	Metálica
Capacidad carga:	20 kg
Columna:	1.5 m
Rotación:	Sí
Peso:	5.3 kg
Color:	Plata metálica

Código: TS1150017

Soportes LCD hasta 15 kg



SMART MEDIA SOLUTIONS

Flatscreen WL 3D

De pared articulado

- Excelente soporte plano y flexible con doble brazo móvil
- Indicado para casa: comedor, cocina, despacho, dormitorios...
- Infinitas posiciones: a ras de pared o extensión total
- El monitor se puede inclinar hasta 25°
- Seguro y robusto
- Sólida construcción
- Ahora disponible con tres acabados: blanco, negro y gris oscuro
- Apto para monitores y TV que cumplen la norma VESA 75x75, 100x100, 200x100



Color negro



Color blanco



Flatscreen WL ST

De pared rotable

- Soporte de pared regulable LCD
- Robusto y seguro: fijación perfecta
- Se puede rotar e inclinar
- Apto para monitores que cumplen la norma VESA 75x75, 100x100, 200x100 mm.

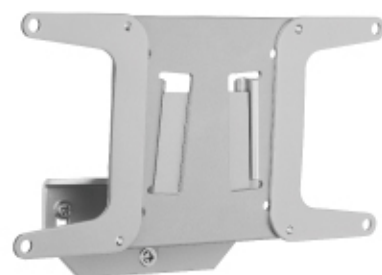

Flatscreen WL F

Económico fijo

- Soporte de pared fijo para LCD
- La TV plana queda como un cuadro en la pared
- Robusto y seguro
- Apto para monitores que cumplen la norma VESA 75x75, 100x100, 200x100 mm.



i FLATSCREEN WL 3D

Material:	Acero / Aluminio
Capacidad de carga:	15 kg
Extensión total del brazo:	38 cm
Brazo plegado:	8 cm
Inclinación monitor:	25°
Color:	Cuerpo aluminio; acabados en blanco, negro o gris oscuro
Peso:	2 kg

Código:	FS041013 (negro)
	FS041014 (blanco)
	FS041015 (gris)

i FLATSCREEN WL ST

Material:	Acero
Capacidad de carga:	15 kg
Inclinación:	25°
Rotación:	20°
Color:	Plata

Código:	FS011004
----------------	----------

i FLATSCREEN WL F

Material:	Acero
Capacidad de carga:	15 kg
Distancia a pared:	15 mm
Color:	Plata

Código:	FS011007
----------------	----------

Soportes hasta 30 kg



SMART MEDIA SOLUTIONS

Flatscreen WM 3D

Múltiples posiciones

- El soporte para casa y la oficina con la máxima versatilidad
- Múltiples posibilidades: en pared, de lado, frontal, extendido totalmente...
- Gran capacidad de rotación
- Robusto y seguro
- Cables ajustados al brazo
- Ahora disponible con tres acabados: blanco, negro y gris oscuro
- Apto para monitores y TV que cumplen la norma VESA 75x75, 100x100, 200x100, 200x200, 400x200mm y pantallas con patrón de perforaciones máximo de 420x330 mm



Flatscreen WM T

De pared económico

- Soporte de pared fijo, inclinable
- Para pantallas planas de 32" y 37" de peso inferior a 30 kg.
- Apto para monitores y TV que cumplen la norma VESA 75x75, 100x100, 200x100, 200x200, 400x200mm y pantallas con patrón de perforaciones máximo de 420x330 mm



SMART MEDIA SOLUTIONS

Flatscreen
FM MST1200 / 1800

De pie con ruedas

- Soporte móvil de suelo
- Dos alturas disponibles: 120 y 180 cm.
- Pantalla regulable en altura
- Permite rotación e inclinación
- Estantes opcionales
- Apto para monitores y TV que cumplen la norma VESA 75x75, 100x100, 200x100, 200x200, 400x200mm y pantallas con patrón de perforaciones máximo de 420x330 mm



FLATSCREEN WM 3D

Material:	Acero / Aluminio
Capacidad de carga:	30 kg
Extensión total del brazo:	50 cm
Brazo plegado:	10 cm
Inclinación monitor:	12° adelante, 3° atrás
Puntos anclaje:	420 x 330 mm máx.
Color:	Cuerpo aluminio; acabados en blanco, negro o gris oscuro
Peso:	7,5 kg

Color	Código
Negro	FS041010
Blanco	FS041011
Gris	FS041012

FLATSCREEN WM T

Material:	Aluminio
Carga máxima:	30 kg
Inclinación:	10°
Distancia a pared:	40 mm
Puntos anclaje:	420-330 mm máx
Color:	Aluminio/plata

Código:	FS011002
---------	----------

FLATSCREEN FM MST

Material:	Acero / Aluminio
Capacidad de carga:	30 kg.
Altura columna:	120 cm. / 180 cm.
Rotación:	30°
Inclinación:	-12° / + 3°
Puntos anclaje:	420 x 330 mm. máximo
Color:	Aluminio

Longitud	Código
120 cm	FS091001-PO
180 cm	FS091005-PO

Soportes más de 30 kg



Flatscreen WH 3D

Inteligente y flexible

- Diseño ligero, plano, flexible y móvil
- Ahora fabricado en aluminio: más ligero, misma robustez
- Se pliega y se expande con suma facilidad
- Dos brazos
- 3 puntos de pliegue
- Permite extender, plegar e inclinar el monitor con total seguridad
- Incluye de serie adaptador Unislide H2 (válido hasta 50")
- Cumple norma VESA 200x100, 200x200, 400x200, 400x400, 600x200, 600x400, 800x400 y pantallas con patrón de perforaciones en pantalla de 800x500 mm.



Flatscreen CFH ST3000

Centro de atención

- Ubica pantallas donde no hay pared
- Admite hasta 3 pantallas en horizontal o dos en vertical
- Incluye de serie un adaptador
- Cumple norma VESA 200x100, 200x200, 400x200, 400x400, 600x200, 600x400, 800x400 y pantallas con patrón de perforaciones en pantalla de 800x400 mm



Organizador de cables

Oculto los cables

- Oculta el cableado de sus aparatos electrónicos de forma elegante
- Uso en techo o pared
- La canaleta se puede acortar o unir a más piezas para alargar, salvar ángulos o esquinas
- Admite hasta 3 cables SCART más cable de alimentación
- La parte metálica se puede pintar
- Incluye piezas de esquina, extensión, ángulo y dos conectores finales
- Disponible en dos longitudes: 500 mm. y 1000 mm

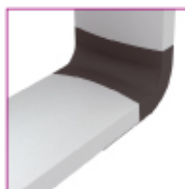

FLATSCREEN WH 3D

Material:	Aluminio
Dimensiones panel pared:	400 x 334 mm (Anch x Alt x F)
Carga máxima:	45 kg hasta 50"
Distancia pared plegado:	106 mm
D. pared 1 brazo extendido:	400 mm
D. pared 2 brazos extendidos:	700 mm
Inclinación:	-3° / +9°
Color:	Cuerpo aluminio, acabados en blanco, negro o gris oscuro

Color	Código
Gris	PL101115
Negro	PL101116
Blanco	PL101117

FLATSCREEN CFH ST3000

Material:	Acero
Altura columna / total:	3000 mm / 3350 mm (+/-25) mm
Carga máxima:	50 kg por pantalla
Altura regulable:	Sí
Inclinación:	+10°/-3°
Rotación:	180°
Peso:	25 kg
Color:	Aluminio, negro
Garantía:	5 años
Código:	PL071004-PO (aluminio) PL071003-PO (negro)

Color	Código
Aluminio	PL071004-PO
Negro	PL071003-PO

Organizador de cables

Material:	Aluminio
Color:	Aluminio, gris
Capacidad:	3 x SCART + 1 x alimentación
Longitud:	500/1000 mm
Longitud total:	550/1050 mm
Ancho:	61 mm
Fondo:	18 mm
Otros:	Embalaje útil como plantilla instalación

Longitud	Código
500 mm	CM010001
1000 mm	CM010002



Flatscreen FH MT1450 / 2000

Móvil sobre ruedas

- Práctico soporte sobre ruedas
- Elegante, estético y funcional
- Muy seguro y estable
- Estantes y base opcionales para DVD, videoconferencia ...
- Disponible en dos alturas
- Incluye de serie adaptador Unislide Hz (válido hasta 50")
- Cumple norma VESA 200x100, 200x200, 400x200, 400x400, 600x200, 600x400, 800x400 y pantallas con patrón de perforaciones en pantalla de 800x500 mm.



Flatscreen FH T1150 / 1450 / 2000

De suelo fijo

- Diseño moderno y estilizado
- Cables ocultos dentro del soporte
- Pantalla regulable en altura
- Disponible en 3 alturas
- Incluye de serie adaptador Unislide Hz (válido hasta 50")
- Cumple norma VESA 200x100, 200x200, 400x200, 400x400, 600x200, 600x400, 800x400 y pantallas con patrón de perforaciones en pantalla de 800x500 mm.
- Estantes opcionales



Flatscreen CH VST2

De techo económico y robusto

- Para colgar los monitores del techo
- Robusto y seguro
- Altura de plasma regulable
- Apto para techos inclinados
- Cables ocultos dentro del cilindro
- Incluye adaptador Unislide Hz (válido hasta 50")
- Cumple norma VESA 200x100, 200x200, 400x200, 400x400, 600x200, 600x400, 800x400 y pantallas con patrón de perforaciones en pantalla de 800x500 mm.



Columnas extensoras

FLATSCREEN FH MT 1450 / 2000

Material: Acero
Carga máxima: 100 kg
Altura columna / total: 1450mm/1600mm/2000mm/2150mm
Diámetro ruedas: 10 cm, con freno
Color: Negro
 Aluminio anodizado

Color	Código
Aluminio 1450	PL031023-PO
Aluminio 2000	PL031025-PO
Negro 1450	PL031022-PO
Negro 2000	PL031024-PO

ACCESORIOS

Color	Código
Estantes:	
Negro	SU010020-PO
Gris	SU010021-PO
Haya	SU010023-PO
Base sobre ruedas:	
Negro	PL200006
Gris	PL200007
Haya	PL200008

FLATSCREEN FH T1150/1450/F2000

Material: Aluminio / Acero
Altura columna: 1150 mm / 1450 mm / 2000 mm
Capacidad de carga: 100 kg
Base: 765 x 495 mm
Color: Negro o aluminio
 Base gris claro

Color	Código
Aluminio 1150	PL041021-PO
Aluminio 1450	PL041023-PO
Aluminio 2000	PL041025-PO
Negro 1150	PL041020-PO
Negro 1450	PL041022-PO
Negro 2000	PL041024-PO

ACCESORIOS

Color	Código
Estantes:	
Negro	SU010020-PO
Gris	SU010021-PO
Haya	SU010023-PO

FLATSCREEN CH VST2

Material: Acero
Carga máxima: 100 kg
Longitud total: 940-1540 mm (hasta centro pantalla)
Rotación: 360°
Inclinación: 25°
Regulación plasma: en 100 mm
Color: Aluminio

Descripción	Código
Soporte	PL061089-PO
Columnas extensoras:	
1540-2740 mm	PL061043
2540-4540 mm	PL061044

Soportes de pared

Más de 30 kg

FUNC
BY SMS

Flatscreen WH T

De pared económico

- El soporte queda oculta tras al monitor
- Instalación rápida y sencilla, sólo horizontal inclinable
- Importante no requiere adaptador Flatscreen H Unislide
- Cumple norma VESA 200x100, 200x200, 400x200, 400x400, 600x200, 600x400, 800x400 y pantallas con patrón de perforaciones en pantallas de 800x500 mm



i FLATSCREEN WH T

Material: Acero
Carga máxima: 100 kg
Inclinación: 10°

Código: PL020021

FUNC
BY SMS

VERTY

- Soporte universal de pared vertical
- Indicado para pantallas de hasta 55"
- Posibilidad de fijar a pared para una mayor seguridad con candado contra accidentes y robos
- Cumple norma VESA mínima 400x400, máxima 800x400 mm



i VERTY

Material: Acero
Carga máxima: 50 kg
Inclinación: -2 +5°

Color	Código
Negro	PL020052

FUNC
BY SMS

BRACKY

- Soporte universal de pared horizontal
- Indicado para pantallas entre 32" y 46"
- Posibilidad de fijar a pared para una mayor seguridad con candado contra accidentes y robos
- Cumple norma VESA mínima 100x100, máxima 400x400 mm



i BRACKY

Material: Acero
Carga máxima: 50 kg
Inclinación: -2 +5°

Color	Código
Negro	FS011050

FUNC
BY SMS

BRACKY XL

- Soporte universal de pared horizontal
- Indicado para pantallas hasta 55"
- Posibilidad de fijar a pared para una mayor seguridad con candado contra accidentes y robos
- Cumple norma VESA mínima 100x100, máxima 800x400 mm



i BRACKY XL

Material: Acero
Carga máxima: 50 kg
Inclinación: -2 +5°

Color	Código
Negro	PL020050

Soportes Motorizados

NOVA Trolley™ E-Class

Soporte motorizado para monitores

- Solución para mostrar/ocultar monitores planos en el escritorio
- El monitor asciende con solo pulsar un botón
- Las puertas retráctiles dejan un escritorio plano, sin huecos
- Uso fácil, intuitivo y seguro
- Llave de bloqueo que añade seguridad y control de acceso del mecanismo
- Ajuste de inclinación de pantalla en posición desplegada
- Con puertas de superficie retráctiles automáticas
- Válido para la mayoría de pantallas: hasta 21" en 16:9 y 20" en 4:3
- Proporciona seguridad añadida a los monitores, evitando daños o robos
- Caja metálica protectora del sistema bajo el escritorio
- Opcionalmente se pueden añadir soportes de teclado debajo del escritorio y conexión USB sobre el escritorio
- Posibilidad de conectar a sistemas de control a distancia, por cierre de contactos, tanto individual como para todos los monitores de un aula o sala
- Monitor no incluido

Aplicaciones:

- Aulas de informática
- Centros de formación
- Laboratorios
- Bibliotecas
- Áreas de recepción
- Centros de atención al cliente
- Centros de comunicaciones
- Oficinas corporativas

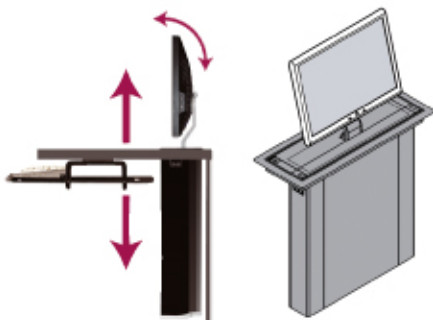

i E-CLASS HASTA 21"

Tamaño máximo:	21" (16:9), 20" (4:3) aprox.
Dimensiones máximas monitor:	470 x 356 x 70 mm (An x Al x Fo)
Anclaje:	VESA 75x75, 100x100
Capacidad de carga:	9.5 kg
Instalación	
Superficie de escritorio:	61 cm fondo mínimo
Altura escritorio:	71 cm mínimo
Espacio para rodillas	63.5 cm ancho mínimo
Código:	TE-0-0724-XK

Nota: la distancia máxima desde el centro de la placa VESA a la parte inferior del monitor es de 171 mm



Pantallas murales manuales



IPROJECTAI
Screens for Professionals

ProScreen

Robusta

- Alta calidad
- Muy resistente
- Para todo tipo de proyección
- Excelente tensado de la tela
- Bordes negros de 2.5 cm en los lados en formato 1:1 y de 5 cm en todos los lados en formato 4:3
- Cuatro formatos disponibles: 1:1, 4:3, 16:9, 16:10
- Adaptable a techo o pared
- Accesorios: soportes murales y brazos extensibles para falso techo (opcionales)

Easy Install

SlimScreen

Económica

- Apta para cualquier tipo de proyección
- Ligera y compacta
- Adaptable a pared o techo
- Mecanismo preciso de recogida de la tela
- Tensado sin problemas gracias al resorte de metal incluido
- Adecuada para salas pequeñas y medianas
- Accesorios: soportes murales y brazos extensibles para falso techo (opcionales)

SlimScreen XL

Grande económica

- Manual de gran tamaño
- Instalación en pared; carcasa octogonal
- Franjas laterales negras en formato 1:1

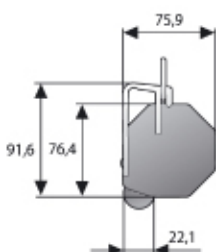
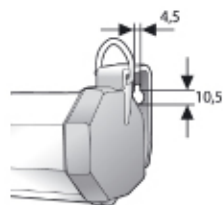

PROSCREEN

Tela: Blanca mate
Ángulo visión: 120°
Color: Blanco RAL 9016
Formato: 1:1, 4:3 y 16:9

Alto x Ancho	Código	CSR
1:1		
200 x 200 cm	10200004	10200202
240 x 240 cm	10200006	10200204
4:3		
153 x 200 cm	10200008	10200206
168 x 220 cm	----	10200207
183 x 240 cm	10200009	10200208
213 x 280 cm	10200005	----
16:9		
117 x 200 cm	----	10200210
128 x 220 cm	----	10200211
139 x 240 cm	10200023	10200212
162 x 280 cm	10200090	----
16:10		
115 x 180 cm	10200161	----
129 x 200 cm	10201062	10200234
141 x 220 cm	10201068	10200235
154 x 240 cm	10201061	10200236
179 x 280 cm	10201069	----

Tela de alta reflexión rogamos consulten
También disponible con sistema de rebobinado CSR
que controla la recogida de la pantalla

SLIMSCREEN

Tela: Blanca mate
Ángulo visión: 120°
Carcasa: Cuadrada
Color: Blanco RAL 9016
Formato: 1:1, 4:3 y 16:9

Alto x Ancho	Código
1:1	
125 x 125 cm	10200061
160 x 160 cm	10200062
180 x 180 cm	10200063
200 x 200 cm	10200064
4:3	
153 x 200 cm	10200084

SLIMSCREEN XL

Tela: Blanca mate
Ángulo visión: 120°
Carcasa: Metálica blanca octogonal
Fijación: Pared
Formato: 1:1, 4:3, 16:9

Alto x Ancho	Código
1:1	
244 x 244 cm	10230020
4:3	
185 x 244 cm	10230018
16:9	
142 x 244 cm	10230019

TRAULUX Delta SLR

Recogida automática

- Excelente relación calidad / precio
- Sistema SLR: recogida automática de la tela
- Montaje en techo o pared
- Bordes negros en los lados en formato 4:3
- Soporte pared (cód. 10800036)
- Soporte techo (cód. 10800002)
- Disponible 1:1 240 x 240 sin SLR (cód. TLM240-E)



DELTA SLR

Tela:	Blanca mate
Ángulo visión:	100°
Color:	Blanco RAL 9010
Formatos:	1:1, 4:3

Alto x Ancho	Código
1:1	
160 x 160 cm	TLM160-E-SLR
180 x 180 cm	TLM180-E-SLR
200 x 200 cm	TLM200-E-SLR
4:3	
152 x 208 cm	TLM210-SLR

TRAULUX Executive SLR

Robusta económica

- Pantalla mural manual
- Sistema SLR: recogida automática de la tela
- Adecuada para uso intensivo
- Franjas negras laterales
- Instalación en techo o pared
- Tela de alta calidad
- Disponible en formato 1:1 ó 4:3
- Tapas laterales blancas



EXECUTIVE SLR

Tela:	Blanca Mate
Ángulo visión:	100°
Carcasa:	Metálica blanca, tapas blancas
Fijación:	Techo y pared
Formato:	1:1 y 4:3

Alto x Ancho	Código
1:1	
200 x 200 cm	TLMP200-SLR
240 x 240 cm	TLMP240-SLR
4:3	
183 x 240 cm	TLMP2400-SLR



PROJECTA
Screens for Professionals

Soporte de pantallas

Pared

- Par de soportes (57 cm longitud) para SlimScreen y Traulux Delta (cód. 10800036)
- Par de soportes (75 cm longitud) para ProScreen, Traulux Electric (cód. 10800004)
- Par de soportes (30 cm longitud) sólo SlimScreen XL (cód. 10800041)

Techo

- Para pantallas SlimScreen, Traulux Delta, ProScreen, Compact Electrol, ProCinema, Traulux Premium Electric, Cinema Electrol, Elpro, Elpro RF, Cinelpro, Cinelpro RF (cód. 10800002)



Soporte de pared para Slimscreen y Proscreen

Soporte pared ProScreen y pantallas con Easy Install
Código: 10800001 (75 cm)
Código: 10800041 (30 cm)

Soporte pared SlimScreen
Código: 10800036 (57 cm)

Soporte pared SlimScreen XL
Código: 10800035 (57 cm)

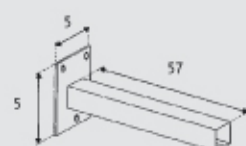
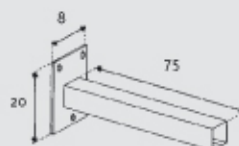

Pantallas trípode

TRAULUX

Tripod ST

Pantalla asequible

- Indicada para diapositivas
- Carcasa hexagonal
- Robusta: trípode y carcasa de acero
- Plegado fácil
- Trípode estable
- Tela con bordes laterales negros
- Brazo keystone incluido



i TRIPOD ST

Tela: Blanca mate
 Ángulo visión: 100°
 Color: Negro
 Formato: Cuadrado 1:1

Alto x Ancho	Código
1:1	
150 x 150 cm	TLT150X
180 x 180 cm	TLT180X
200 x 200 cm	TLT200X
4:3	
152 x 208 cm	TLKW210

TRAULUX

Tripod King

Robusta polivalente

- Excelente robustez multiuso
- Rápido montaje
- Gran estabilidad con protección antidelizante
- Tubo de acero cromado que permite el ajuste de altura sin escalones
- Asa muy resistente que facilita su transporte
- Soporte superior para corregir efecto keystone (3 posiciones)

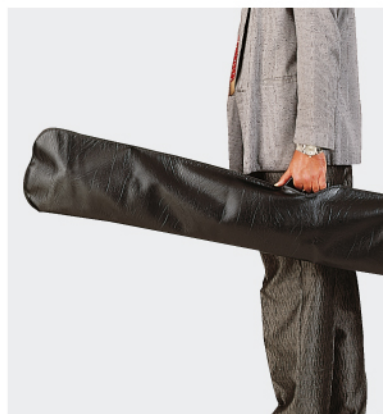

i TRIPOD KING

Tela: Blanca mate
 Ángulo visión: 100°
 Color: Negro
 Formato: 1:1, 4:3

TRAULUX

Alto x Ancho	Código
1:1	
200 x 200 cm	TLK200
4:3	
183 x 244 cm	TLKW240

Bolsas de transporte

Alto x Ancho	Código
150 cm	13026
180 cm	13027
200 cm	13030
240 cm	10830047

Las bolsas de transporte son opcionales



PROJECTAI
Screens for Professionals

ProView

Versátil

- Excelente relación calidad-precio
- Apta para todos los métodos de proyección
- Trípode de fácil plegado
- Bordes negros laterales de 2.5 cm, encuadrando perfectamente la imagen
- Tensor de tela: superficie plana

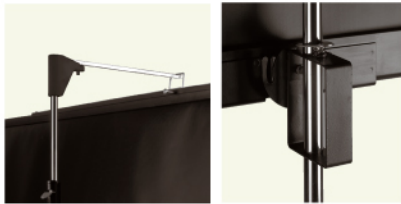

i PROVIEW

Tela: Blanca mate
Ángulo visión: 100°
Color: Negro
Formato: Cuadrado 1:1

Alto x Ancho	Código
1:1	
152 x 152 cm	10430112
178 x 178 cm	10430113



PROJECTAI
Screens for Professionals

Profesional

Ligera y resistente

- Brazo keystone para eliminar la distorsión de la imagen
- Asa para facilitar el ajuste en altura
- Nueva carcasa de acero en color gris oscuro con tapas antigolpes de plástico
- Nuevo trípode de fácil plegado



i PROFESIONAL

Tela: Blanca mate
Ángulo visión: 100°
Color: Negro
Formato: Cuadrado 1:1

Alto x Ancho	Código
1:1	
152 x 152 cm	10430108
178 x 178 cm	10430109
213 x 213 cm	10430110



PROJECTAI
Screens for Professionals

Picture KING

Robusta uso intensivo

- Muy robusta para uso intensivo
- Carcasa de acero resistente a golpes y arañazos
- Superficie plana de proyección, con bordes negros de 2.5 cm
- Corrector efecto keystone y asa de transporte ergonómica
- Sistema de bloqueo de tela durante el transporte



i PICTURE KING

Tela: Blanca mate
Ángulo visión: 100°
Color: Negro
Formato: 1:1, 4:3

Alto x Ancho	Código
1:1	
178 x 178 cm	10430005
213 x 213 cm	10430011
244 x 244 cm	10430015
4:3	
135 x 178 cm	10430033
162 x 213 cm	10430035
185 x 244 cm	10430037

Bolsas de transporte

Ancho	Código
178 cm	10830045
213 cm	10830046
244 cm	10830047

Las bolsas de transporte son opcionales



PROJECTA
Screens for Professionals

Elpro / Elpro RF

Eléctrica profesional

- Pantalla profesional eléctrica de alta calidad
- Amplia gama de medidas con telas de calidad
- Motor rápido y silencioso con 5 años de garantía
- Fácil instalación: sistema Easy Install
- Versión Elpro RF con control remoto de serie y receptor RF radiofrecuencia integrado en carcasa
- Disponible con tela M: tela de doble cara con estructura interna laminada de fibra de vidrio, la tela siempre quede plana sin arrugas
- Opciones: control remoto RF (Elpro), soporte de techo
- Ahora también disponible con aspecto 16:10 (consultar)
- Kit de montaje para ocultar la pantalla en falso techo opcional



Control remoto opcional



PROJECTA
Screens for Professionals

Compact Electrol

Económica

- Modelo de acceso de gran calidad de la gama eléctrica PROJECTA
- Incluye Easy Install: adaptable a techo o pared fácilmente
- Barra de tensado con forma triangular semiintegrada en la carcasa
- Motor potente y silencioso con amplia garantía
- Interruptor para montaje exterior
- Accesorios opcionales: control remoto por radio, soportes murales, soportes falso techo e interruptor con llave



Control remoto opcional



PROJECTA
Screens for Professionals

Descender RF electrol

Eléctrica integrada en techo

- Pantalla eléctrica para empotrar en falso techo
- La pantalla queda oculta, sólo es visible durante su uso
- Motor fiable y robusto
- Robusta carcasa de acero
- Motor y tela quedan accesibles después de la instalación
- Cierre mediante barra inferior pantalla
- Control remoto y recepto RF de serie (receptor integrado en carcasa)
- Las partes visibles se pueden pintar en color RAL bajo pedido
- Opcional: brazos separadores falso techo y brazos de pared
- Se puede pedir sin control remoto RF
- Permite el enrollado en una sola dirección, garantizando una superficie siempre plana

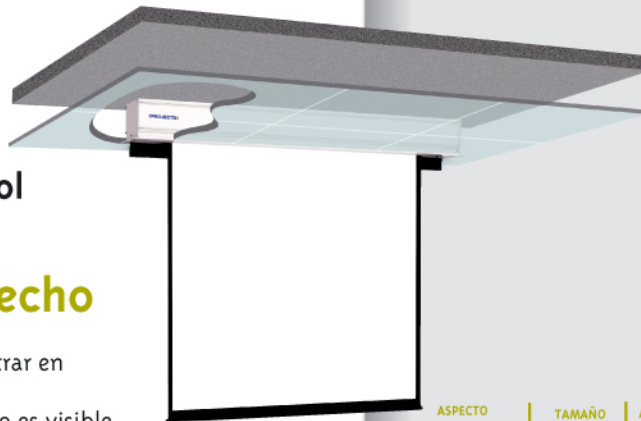

Tela Blanca Mate M

Alto x Ancho	Código Elpro	Código Elpro RF
1:1		
240 x 240 cm	10100119	10100129
300 x 300 cm	10100123	10100131
4:3		
153 x 200 cm	10100157	10100172
183 x 240 cm	10100160	10100174
228 x 300 cm	10100165	10100177
16:9		
117 x 200 cm	10100206	10100217
139 x 240 cm	10100200	10100213

Accesorios

	Código
Control remoto RF*	RTS1810630 + RTS1810096
Control remoto 4 canales	RTS1810631 + RTS1810096
Soportes de techo	10800004
Soporte pared	10800001
Interruptor llave	10800009

*Disponible en negro y plata, ver pág.113

COMPACT ELECTROL

Alto x Ancho	Código
1:1	
160 x 160 cm	10100070
180 x 180 cm	10100071
200 x 200 cm	10100072
240 x 240 cm	10100076
4:3	
153 x 200 cm	10100075
183 x 240 cm	10100077
213 x 280 cm	10100078
228 x 300 cm	10100087
16:9	
90 x 160	10101102
102 x 180	10101105
117 x 200	10101108
128 x 220	10101992
139 x 240	10101111
162 x 280	10101097
173 x 300	10101145

Formato 16:10 disponible, consultar

ASPECTO	TAMAÑO PANTALLA cm	Area Visual	Diagonal Nominal cm / pulgadas	Black drop	Carcasa longitud	Blanca Mate
1:1	180x180	173x173			2039	10100841
	200x200	195x195			2259	10100842
	240x240	230x230			2659	10100844
	280x280	270x170			3059	10100845
	300x300	290x290			3259	10100846
4:3	138x180	126x168	210 83"	49	2039	10100847
	153x200	143x190	238 94"	30	2259	10100848
	183x240	173x230	288 103"	10	2659	10100850
	213x280	203x270	338 133"	20	3059	10100851
	228x300	218x290	363 143"	20	3259	10100852
16:9	102x180	95x168	193 76"	78	2039	10100853
	117x200	107x190	218 86"	65	2259	10100854
	139x240	129x230	264 104"	49	2659	10100856
	162x280	152x270	310 122"	20	3059	10100857
	173x300	163x290	333 131"	20	3259	10100858

Pantallas eléctricas



Premium EF Electric

Eléctrica económica fiable

- Pantalla de proyección eléctrica
- Excelente relación calidad / precio
- Motor robusto, rápido y silencioso
- Mando a distancia RF radiofrecuencia incluido
- Instalación fácil y rápida: sistema Easy Fix
- Cable de 3 m de longitud con interruptor manual de accionamiento y enchufe eléctrico común a pared (salida del cable por la parte derecha superior de la carcasa instalada)
- Tela blanca mate, reverso de color negro
- Franjas negras laterales en 1:1; 4:3 (más "drop" superior negro en 4:3)

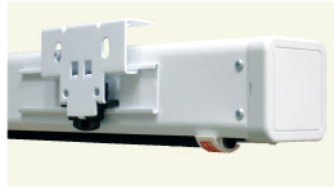

Instalación fácil EasyFix



Formato 1:1



Formato 4:3 con drop superior

Control remoto RF (Incluido)

PREMIUM EF ELECTRIC

- Tipo:** Eléctrica
- Tela:** Blanco mate
- Ángulo visión:** 100°
- Carcasa:** Metálica blanca
- Fijación:** Pared y techo, sistema Easy Fix
- Formato:** 1:1 y 4:3
- Garantía:** 2 años

Alto x Ancho	Código
1:1	
180 x 180 cm	TLP180EF
200 x 200 cm	TLP200EF
244 x 244 cm	TLP240EF
305 x 305 cm	TLP300EF
4:3	
178 x 200 cm (154 x 190 cm)	TLPW200EF
211 x 244 cm (175 x 234 cm)	TLPW240EF
263 x 300 cm (218 x 290 cm)	TLPW300EF

Easy Fix



Elite

Eléctrica elegante

- Excelentes prestaciones
- Carcasa ligera de aluminio de 96 mm
- Motor tubular de alta capacidad
- Franja negra lateral en 1:1 (4 lados 2.5 cm en 4:3)
- Sistema de fácil instalación
- Control remoto RF incluido



Control remoto RF (Incluido)

ELITE

- Tela:** Blanca mate
- Ángulo visión:** 100°
- Color carcasa:** Blanco
- Formato:** 1:1, 4:3
- Garantía:** 2 años

Alto x Ancho	Código
1:1	
180 x 180 cm	TLE180EF
200 x 200 cm	TLE200EF
244 x 244 cm	TLE240EF
4:3	
150 x 200 cm	TLEW210EF
180 x 240 cm	TLEW240EF



Altavoces y amplificadores

TRAULUX

Activos de pared

Para salas y pizarras interactivas

- Indicados para pizarras interactivas o en salas de reunión
- Integra amplificador de alta potencia
- 3 entradas USB para pizarras y conexión de periféricos a PC
- Entrada para PC y DVD/VCR
- Puertos USB permiten conectar memorias USB o portátiles
- Selector de entrada y volumen desde panel frontal
- Incluyen soportes de pared, tornillería y cables
- Cuerpo en madera DM



i ALTAVOCES ACTIVOS PARED PIZARRAS

Tipo:	Altavoces activos
Potencia:	32 W (2 x 16 W)
Entradas:	2
Conectores USB:	3
Accesorios:	Soporte de pared, y cables
Dimensiones:	610 x 135 x 98 mm (Alt x Anc x Fon)
Color:	Gris, rejilla negra
Garantía:	1 año
Código:	ED1050002

TRAULUX

Activos de pared

Para aulas y salas

- Indicados para uso en aulas y salas pequeñas
- Se conectan directamente al ordenador
- Doble entrada para PC y DVD
- Control de volumen remoto con cable para instalar en pared
- Soportes de pared incluidos



i ALTAVOCES ACTIVOS DE PARED

Tipo:	Altavoces activos
Potencia:	30 W (2 x 15 W)
Accesorios:	Soporte de pared, y cables
Construcción:	Cuerpo madera, rejilla metálica, trasera PVC
Dimensiones:	250 x 142 x 130 mm (Alt x Anc x Fon)
Color:	Blanco, rejilla negra
Garantía:	1 año
Código:	ED1050001

VISION

Activos AV-1000

En salas y aulas

- Altavoces de pared con amplificador analógico integrado
- Fácil uso e instalación
- Mando a distancia incluido
- Incluye soportes de pared y cables de audio



i AV-1000

Potencia:	2 x 12W RMS @ 4 ohm
Entradas:	1 x RCA estereo, 1 x 3.5 mm minijack
Dimensiones:	240 x 155 x 196 mm
Peso:	5.5 kg (par)
Normativas:	RoHS, WEEE, CE
Color:	Blanco
Garantía:	2 años
Código:	AV-1000

TRAULUX

Pasivos

Solución económica

- Excelente relación precio/potencia
- Potencia adecuada para la mayoría de aulas
- Requieren amplificador de sonido
- Resistentes a la intemperie
- Soportes de pared incluidos



i ALTAVOCES PASIVOS

Potencia:	2 x 30W RMS a 8 ohm
Respuesta de frecuencia:	80 Hz - 20 KHz
Dimensiones:	130 x 206 x 125 mm
Peso:	1.4 kg (unidad)
Normativas:	RoHS, CE
Garantía:	1 año
Color:	Blanco, rejilla blanca
Código:	EDEA206

TRAULUX

Amplificador audio 1128A

VISION

Amplificador audio AV-1301

Potencia asequible

- Amplificadores de audio indicados para aulas y salas de reunión
- Dos modelos disponibles: 1128A y AV-1301
- Disponen de 4 entradas tipo RCA
- Dos entradas de micrófono con volumen y mezclador (función karaoke)
- Cables de conexión incluidos



AV-1301



1128A

i 1128A / AV-1301

Potencia:	2 x 25W RMS @ 8 ohm
Entradas:	4 x RCA estereo
Salida altavoces:	2
Cables y accesorios:	1 x audio RCA-RCA 2 m 1 x audio RCA-minijack 2 m
Dimensiones:	430 x 270 x 76 mm (1128A) 420 x 290 x 100 mm (AV-1301)
Peso:	4.6 kg (1128A) 5 kg (AV-1301)
Garantía:	1 año (1128A) 2 años (AV-1301)
Código:	TS1680019 (1128A) AU-AV1301 (AV-1301)

Cajas de conexiones AV



Connect Single / Dual

Caja conexiones rápida instalación

- Caja de conexiones con módulos perforados
- Instalaciones más rápidas y sencillas
- Fácil: el cable hace de conector, se fija con tornillos por la parte interior del módulo perforado
- Dos versiones disponibles: compacta "single" con capacidad 3 módulos y grande "dual" con capacidad para 5 espacios módulos y módulo USB incluido
- El módulo para Video - Audio RCA ocupa dos espacios
- Cables no incluidos, se piden por separado, disponibles en kit de 5, 10 y 15 metros, incluyen codos para rápida instalación
- Opción: módulos de terminal de tornillo compatibles para cable no acabado

Connect Single

- 1 x caja trasera compacta
- 1 x tapa frontal compacta
- 1 x VGA + 1 vía
- 1 x 1 vía
- 1 x 2 vías
- 1 x 3 vías (doble espacio)
- 4 x ciegos sin uso

Connect Dual

- 1 x caja trasera grande
- 1 x tapa frontal grande
- 2 x VGA + 1 vía
- 1 x 1 vía
- 1 x 2 vías
- 1 x 3 vías (doble espacio)
- 4 x ciegos sin uso
- 1 x módulo USB B (trasero A)

Kit de cables:

- Cables acodados para atornillarse al módulo hueco
- 1 x VGA
- 1 x Video RCA
- 1 x Audio RCA
- 1 x Audio 3.5 mm mini-Jack

Módulos opcionales:

- Tipo terminal de tornillo (phoenix) para cable pelado: VGA, Video-audio RCA, S-Video-audio, altavoz, RJ-45
- USB B (con conector trasero A)



Connect Single

Connect Dual



Connect Dual

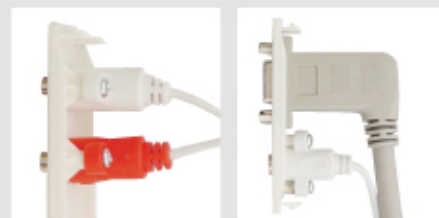

CONNECT SINGLE / DUAL

Construcción:	Plástico
Dimensiones externas:	85 x 85 x 46 mm (Single) 145 x 85 x 46 mm (Dual)
Cables:	No incluidos
Garantía:	1 año
Códigos:	
Connect Single:	ED80041
Connect Dual:	ED80042
Kit cables:	
5 metros:	ED80033
10 metros:	ED80034
15 metros:	ED80035

Módulos opcionales

Códigos:	
VGA audio 3.5 mm:	EDMVGA3.5
Video-audio 3 RCA:	EDM3RCA
USB B:	EDMUSBB
S-Video audio RCA:	EDMSVIDEO2RCA
Altavoces (4-vías):	EDM4SPEAKER
RJ-45:	EDMRJ45
Ciego (2 und.):	EDBLANK



CONNECT PLUG & PLAY KIT

Caja metálica con cables

- Caja de conexiones para instalaciones AV
- Conexión interna plug&play
- Conexiones incluidas: ordenador VGA, vídeo compuesto, audio RCA y audio minijack, USB para pizarras interactivas
- Disponible con cables de 5, 10 y 15 metros
- Instalación en pared o suelo
- Posibilidad de ampliación: VGA, RS-232 y S-Video, con conexiones opcionales



Cables incluidos

CONNECT PLUG N PLAY KIT

Tipo:	Caja de conexiones
Construcción:	Carcasa metálica de dos piezas
Fijación:	Pared / suelo
Dimensiones:	190 x 120 x 50/40 mm (A x A x F)
Cables:	1 x VGA 1 x Video compuesto 1 x Audio 2-phono 1 x audio minijack
Conexiones:	1 x VGA 1 x Video phono 2 x Audio phono 1 x audio minijack 1 x USB 3 x placas sin conexión
Color:	Blanco
Garantía:	1 año
Código:	EDPPCK5M (con cables 5 metros) EDPPCK10M (con cables 10 metros) EDPPCK15M (con cables 15 metros)

VISION TECHCONNECT LITE

Conectividad modular

- Cajas de conexiones AV modulares profesionales
- Rápida instalación de conexión directa, sin soldaduras, con la gama de cables Techconnect
- Cables no incluidos, disponible en pack de cables Lite o sueltos



Módulos Lite

- 1 x VGA/audio 3.5 mm
- 1 x USB B
- 1 x Video compuesto/audio
- 3 x ciegos (sin uso)

VISION CABLES TECHCONNECT

Pack de cables

- Indicados para módulos VISION Techconnect
- Conexión directa al módulo: un extremo del cable integra conector, el otro está pelado y pre-acabado para ajustar en segundos al módulo, sin atornillar
- Disponibles en 5, 10 y 15 metros en pack Lite; hasta 20 metros en unidades sueltas
- Se pueden cortar para conseguir la longitud exacta, perdiendo la ventaja del cable pre-acabado



Pack Lite

- 1 x VGA
- 1 x Audio 3.5 mm minijack
- 1 x Video compuesto RCA
- 1 x Audio RCA

TECHCONNECT LITE

- Capacidad: 5 módulos
- Dimensiones: 146 x 86 x 46 mm (A x A x F)
- Cables: No incluidos
- Color: Blanco (RAL9010)
- Garantía: 2 años
- Código: TC2-LT

CABLES LITE

- Código: TC2-LT5MCABLES (5 metros)
- TC2-LT10MCABLES (10 metros)
- TC2-LT15MCABLES (15 metros)

CABLES SUELTOS

- VGA**
- Código: TC5MVGA (5 metros), TC10MVGA (10 metros), TC15MVGA (15 metros), TC20MVGA (20 metros)
- Video compuesto**
- Código: TC5M1PHO (5 metros), TC10M1PHO (10 metros), TC15M1PHO (15 metros), TC20M1PHO (20 metros)
- Audio 3.5 mm**
- Código: TC5M3.5MM (5 metros), TC10M3.5MM (10 metros), TC15M3.5MM (15 metros), TC20M3.5MM (20 metros)
- Audio 2 RCA**
- Código: TC5M2PHO (5 metros), TC10M2PHO (10 metros), TC15M2PHO (15 metros), TC20M2PHO (20 metros)

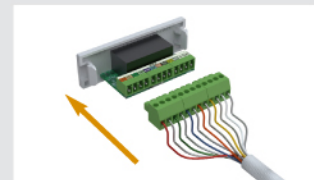

Novedad: conexión directa al módulo

Módulos y cajas Techconnect

TAPA FRONTAL BÁSICA

- Admite dos módulos
 - Compatible con caja trasera básica
- Código: TC2SURR1G



TAPA FRONTAL ESTÁNDAR

- Admite 5 módulos
 - Compatible con caja trasera estándar
- Código: TC2SURR2G



CAJA TRASERA BÁSICA

- Caja básica montaje en superficie
 - Fondo de 45 mm
- Código: TC2BACKBOX1G



CAJA TRASERA ESTÁNDAR

- Caja estándar montaje en superficie
 - Fondo de 45 mm
- Código: TC2BACKBOX2G



- ORDENADOR VGA HEMBRA**
- VGA de 15 pin, salida de PC a proyector
- Cód. TC2VGAF



- ORDENADOR VGA HEMBRA CON AUDIO**
- VGA 15 pin, salida PC con audio 3.5 mm
- Cód. TC2VGAF3.5MM



- VIDEO HDMI**
- Conexión HDMI hembra trasera para conectar el cable directamente
- Cód. TC2HDMI



- AUDIO ALTAVOCES**
- Uso con cable de cobre para altavoz
- Cód. TC2SPEAKER



- ORDENADOR VGA HEMBRA D-SUB CON AUDIO**
- VGA 15 pin, con conector interno D-Sub15 hembra en lugar de conector phoenix
- Cód. TC2VGAF3.5MMD



- VIDEO VIDEO COMPUESTO CON AUDIO**
- Para señal de video compuesto con audio, conector RCA
- Cód. TC23PHO



- VIDEO S-VIDEO CON AUDIO**
- Conexión S-Vídeo con audio estéreo
- Cód. TC2SVID2PHO



- AUDIO XLR HEMBRA**
- Conector XLR hembra de doble espacio para micrófonos o señal balanceada
- Cód. TC2XLRF



- COMUNICACIONES USB TIPO A FRONTAL**
- Conector USB tipo A frontal (trasero tipo B)
- Cód. TC2USBA



- COMUNICACIONES USB TIPO B FRONTAL**
- Conector USB tipo B frontal (trasero tipo A)
- Cód. TC2USBB



- COMUNICACIONES RJ45**
- Conector Ethernet (conector interior compatible con RJ11)
- Cód. TC2RJ45



- OTROS PLACA CIEGA SIN CONEXIÓN**
- Cubre los espacios vacíos en la caja
- Cód. TC2BLANK





Monitores profesionales

Serie MX-3 y MP: Gama de entrada

- Idóneos para salas de reuniones y conferencia
- HD Ready y Full HD
- Incorporan RJ45 Remote Control Ready, Display Port 1.0
- "Sliding PC" (opcional)
- Opción VideoWall
- Energy Start 5.0
- Disponibles en tamaños 23", 32", 40", 46" y 65"



Cartelería digital

Serie DX-3: Uso continuado

- Pensados para uso extenso, vida útil 60.000 horas
- Full HD y alta calidad de imagen
- Incorporan RJ45 Remote Control Ready, Display Port 1.0
- "Sliding PC" (opcional)
- Opción VideoWall
- Energy Start 5.0
- Disponibles en tamaños 40", 46", 55", 70" y 82"



Tecnología LED

Serie EX: Bajo consumo

- Ahorro en consumo de hasta un 35%
- Diseño innovador
- Ultra slim, inferior a 40mm
- Muy ligeros, casi un 50% menos de peso
- Posibilidad de adquirirlo con PC de 80GB
- Disponible en tamaños 40", 46", 55"





Soluciones para VideoWall

Serie UX-3: Marco fino de 11 mm

- Ideal para centros comerciales, salas de control, aeropuertos...
- Posibilidad de instalar el videowall a suelo con la "Matriz ID"
- DVI Out, pensado para hacer un videowall a través de "Loop out"
- Posibilidad con PC integrado para poder gestionar contenido vía servidor
- Incorporan RJ45 Remote Control Ready, Display Port 1.0
- Energy Start 5.0
- Disponibles en tamaños 40" y 46"



Energy Start 5.0

Serie UT-B y UT-2: Marco ultra fino de 6.7 mm

- Imágenes impactantes
- Nueva serie UT-B con marco ultrafino más económico
- Opción de ordenador integrado de 40GB
- Con opción de incorporar software "UD" para controlar videowall de hasta 250 monitores ya sea vía WAN o LAN
- Incorporan RJ45 Remote Control Ready, Display Port 1.0
- Energy Start 5.0
- Disponible en 46"



Sujeto a cambios técnicos o errores. Todos los datos técnicos e indicación de formato, peso, brillo o tamaño están sujetos a cambio por el fabricante sin previo aviso.

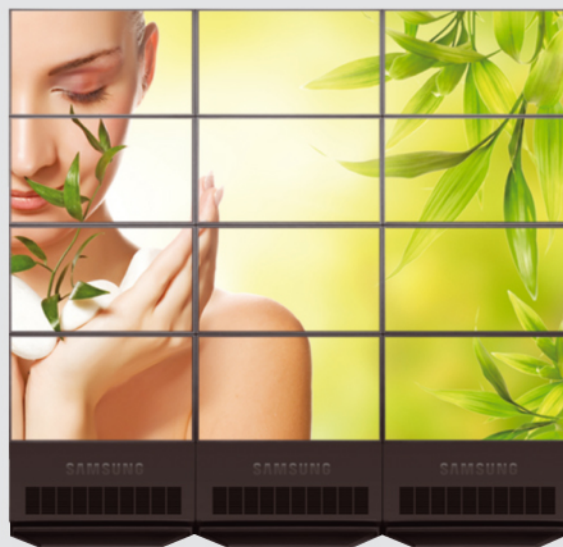



Monitores táctiles

Serie TS-3: Información interactiva

- Idóneos para buscar la interacción con su público
- Información gestionada vía red LAN o WAN
- "Sliding PC" (opcional, excepto en el 32" que lleva el PC incorporado)
- Disponible en tamaños 32", 40", 46", 65", 70", 82"



Maize, un nuevo concepto

Serie MD230: Monitores multidisplay

- Monitor ultra fino de 23"
- Alta definición Full HD
- Amplia y sencilla conectividad soportando varias interfaces
- Soporte permite crear multi-pantalla
- Incluye soporte regulable en altura y permite cierta inclinación
- Disponible en 3 y 6 monitores



Panasonic
ideas for life



Amplia gama en plasma profesional

De 42 a 65 pulgadas

- Excepcional calidad de imagen, versatilidad y flexibilidad
- Se pueden poner en horizontal o vertical
- Ampliables con slots adicionales
- No incluye pedestal ni altavoces
- Tamaños disponibles:
42" en HD y FullHD, 50", 58" y 65" en FullHD



Panasonic
ideas for life



LCD Profesional

Serie LRG: Televisor profesional

- Monitor profesional con TDT
- HD Ready (32") y Full HD (42")
- Altavoces y peana incorporados
- Disponible en 32" y 42"



Serie LF: Monitor profesional

- Full HD y 700 cd/m²
- Altavoces incorporados y peana opcional
- Disponible en 42" y 47"



Conectividad

Pizarras



Glassboard Pizarra de vidrio



- Glassboard combina las funcionalidades de una pizarra magnética con un elegante diseño
- Compuesta de un vidrio de seguridad de 5mm en color blanco óptico se enmarca en un diseño de aluminio anodinado
- Montaje en pared guarda una distancia con esta de 30mm creando la impresión de flotar en ella
- Superficie de vidrio templado magnético que permite el uso de imanes y rotuladores específicos para este producto
- De diseño único con las funcionalidades de una pizarra magnética



Pizarra Blanca gama Profesional



- Superficie de Acero Esmaltado de alta calidad
- Marco de aluminio con cantoneras plásticas de color gris
- Se puede montar horizontal o verticalmente
- Fácil montaje de pared con el sistema de ranura oculta
- Se suministra con kit de montaje, bandeja y rotulador



Pizarra Premium Plus



- Pizarra de alta calidad resistente a arañazos con superficie esmaltada
- Marco de aluminio con tapas de plástico grisáceo en las esquinas
- Fácil montaje de pared con el sistema de ranura oculta
- Se puede montar horizontal o verticalmente
- Se suministra con kit de montaje, bandeja de rotuladores y rotulador
- 30 cm bandeja de rotuladores



Glassboard Pizarra de vidrio

Accesorios exclusivos para Glassboard
LE126700 Bandeja para Glassboard transparente 330 mm
LE181600 Imanes para Glassboard 5 pack, 10 mm

Alto x Ancho	Código
104x117,5 cm	LE100754
104x147,5 cm	LE100763
104x197,5 cm	LE100764

Pizarra Blanca gama Profesional

Alto x Ancho	Código
45x60 cm	LE100035
60x90 cm	LE100043
75x100 cm	LE100048
90x120 cm	LE100054
90x180 cm	LE100056
100x150 cm	LE100063
100x200 cm	LE100064
120x120 cm	LE100072
120x150 cm	LE100073
120x180 cm	LE100074
120x200 cm	LE100075
120x240 cm	LE100076
120x300 cm	LE100077
155x200 cm	LE100083
155x300 cm	LE100085

También con dibujo en cuadrícula

Alto x Ancho	Código
60x90 cm	LE100143
90x120 cm	LE100154
100x150 cm	LE100163
100x200 cm	LE100164

Pizarra Premium Plus

Alto x Ancho	Código
30x45 cm	LE101033
45x60 cm	LE101035
60x90 cm	LE101043
75x100 cm	LE101048
90x120 cm	LE101054
90x180 cm	LE101056
100x150 cm	LE101063
100x200 cm	LE101064
120x120 cm	LE101072
120x150 cm	LE101073
120x180 cm	LE101074
120x200 cm	LE101075
120x240 cm	LE101076

Legamaster

We make communication visible

Pizarra para conferencia línea Professional



- Ahorro de espacio con una amplia área de escritura
- Superficie esmaltada de alta resistencia
- Puertas de doble cara que le aportan 5 áreas de escritura
- Marco de aluminio con tapas de plástico de color gris en las esquinas
- Se suministra con kit de montaje, bandeja y rotulador

Pizarra Giratoria con doble superficie de escritura

- Pizarra giratoria de doble cara de superficie esmaltada
- Giratoria en 360°
- Soporte móvil, con 4 ruedas (2 con freno)

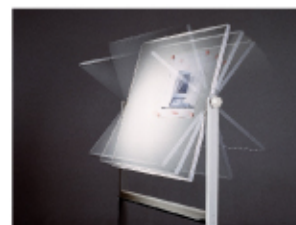

Pizarra Premium



- Superficie de acero lacado
- Estructura de aluminio con tapas de color gris en las esquinas
- Fácil montaje de pared con el sistema de ranura oculta
- Se puede montar horizontal o verticalmente
- Se suministra con kit de montaje, la bandeja y rotulador
- Bandeja de 30 cms a excepción de ref. LEi02033 que es de 20 cm
- Peso: aprox. 12 kg / m²



Pizarra Universal Plus



- Superficie de esmalte resistente
- Marco de aluminio con esquinas plásticas color gris
- Se puede montar horizontal o verticalmente
- Se suministra con los materiales de fijación
- Bandeja de 30 cms
- Peso: aprox. 11 kg / m²



Pizarra para conferencia línea Professional

Alto x Ancho	Código
90x120/240 cm	LEi00354
100x150/300 cm	LEi00363
100x200/400 cm	LEi00364



Pizarra Giratoria con doble superficie de escritura

Alto x Ancho	Código
90x120 cm	LEi00454
100x150 cm	LEi00463
100x200 cm	LEi00464

Pizarra Premium

Alto x Ancho	Código
30x45 cm	LEi02033
45x60 cm	LEi02035
60x90 cm	LEi02043
75x100 cm	LEi02048
90x120 cm	LEi02054
90x180 cm	LEi02056
100x150 cm	LEi02063
100x200 cm	LEi02064
120x150 cm	LEi02073
120x180 cm	LEi02074

Pizarra Universal Plus

Alto x Ancho	Código
45x60 cm	LEi02135
60x90 cm	LEi02143
90x120 cm	LEi02154
90x180 cm	LEi02156
100x150 cm	LEi02163
100x200 cm	LEi02164

Otros modelos disponibles:
Universal y Accens Blue Line

Legamaster

We make communication visible

Pizarra Economy



- Una elección económica de acero lacado para uso habitual
- Superficie magnética, pudiendo pegar notas con imanes
- Estructura de aluminio con tapas de plástico de color gris en las esquinas
- Montaje en pared horizontal o verticalmente
- Se puede montar horizontal o verticalmente
- Se suministra con bandeja para rotulador de 30cms y kit de montaje

Pizarra Economy Plus



- Una pizarra de acero lacado para uso habitual
- Superficie magnética, pudiendo pegar notas con imanes
- Estructura de aluminio con tapas de plástico de color gris en las esquinas
- Montaje en pared horizontal o verticalmente
- Se puede montar horizontal o verticalmente
- Se suministra con bandeja para rotulador de 30cms y kit de montaje

Pizarra Básica



- Pizarra blanca con superficie de melamina
- Especialmente diseñada para escritura con rotuladores y borrado en seco
- Marco de aluminio con esquinas en plástico gris
- Montaje en pared de forma horizontal o vertical
- Bandeja de rotuladores de 30cms con tapas finalizadoras
- Viene completo con kit de montaje y la bandeja

Economy Combiboard

Pizarra y Tablero de información



- Ahorre espacio con una pizarra de doble función
- Mitad pizarra de acero lacado, magnética y borrado en seco y la otra mitad es un tablero de corcho natural para colocar notas con pins
- Estructura de aluminio con esquineras grises de plástico
- Montaje oculto en pared se puede colocar horizontal o verticalmente
- Bandeja de 30cms con tapas laterales
- Viene con el kit de montaje y bandeja marcador

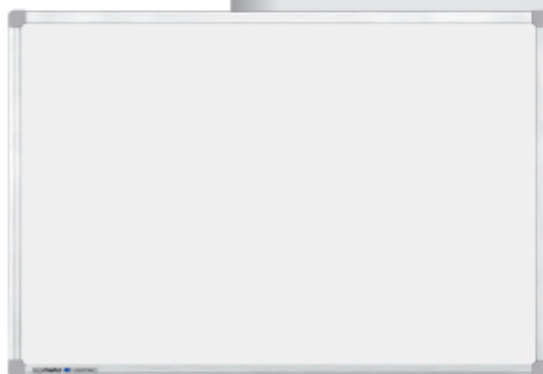

Pizarra Economy

Alto x Ancho	Código
LE102835	45x60cm
LE102843	60x90cm
LE102854	90x120cm
LE102863	100x150cm
LE102874	120x180cm

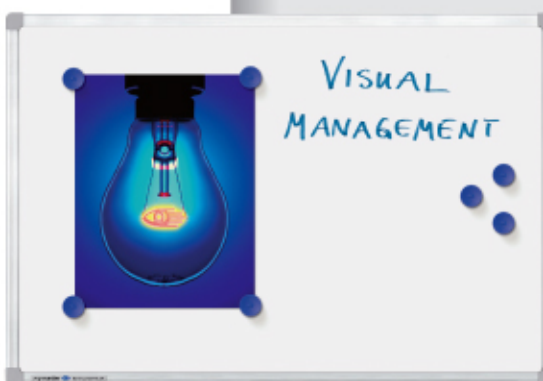

Pizarra Economy Plus

Alto x Ancho	Código
45x60cm	LE102735
60x90cm	LE102743
90x120cm	LE102754
100x150cm	LE102763
120x180cm	LE102774

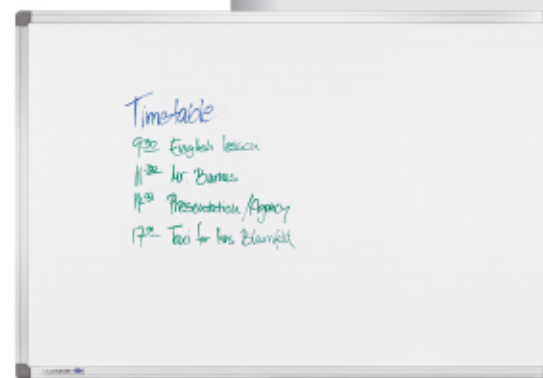

Pizarra Básica

Alto x Ancho	Código
45x60 cm	LE102935
60x90 cm	LE102943
90x120 cm	LE102954
120x180 cm	LE102974



Pizarra Básica

Alto x Ancho	Código
60x90cm	LE102443
90x120cm	LE102454

Accesorios para pizarra

Rotuladores

Rotuladores



Código	Descripción	Colores
LE1125XX	Caja de 10 unidades de rotuladores retractable TZ14	negro, rojo, azul y verde
LE1100XX	Caja de 10 unidades de rotuladores de aluminio TZ1	negro, rojo, azul, verde, amarillo, naranja, lila, rosa
LE1100XX	Surtido de 4 colores (94) 6 colores (96) 10 colores (99) TZ1	
LE1105XX	Caja de 10 unidades de rotuladores de plástico TZ100	negro, rojo, azul, verde
LE110594	Surtido de 4 colores TZ100	
LE1110XX	Caja 10 unidades rotulador mayor capacidad de tinta TZ10	negro, rojo, azul y verde
LE111094	Surtido de 4 colores TZ10	
LE1140XX	Caja de 10 unidades de rotuladores escritura fina 1,0mm TZ140	negro, rojo, azul y verde
LE1150XX	Caja de 10 unidades escritura media 2,0-7,0mm TZ150	negro, rojo, azul y verde
LE115094	Surtido de 4 colores TZ150	
LE1180XX	Caja de 10 unidades escritura gruesa 3,0-12,0mm TZ180 JUMBO	negro, rojo, azul y verde
LE118094	Surtido de 4 colores TZ180 JUMBO	

Reemplace el código XX con el número de color deseado



Recargador de tinta



Recargador de tinta

- LE1195XX 25 ml
- LE1199XX 100ml
- LE1129XX 25 ml para TZ14

Reemplace el código XX con el número de color deseado



Borradores



Borradores

- LE120100 pequeño
- LE120300 magnético
- LE120500 magnético color antracita

Soportes para rotuladores



Soportes para rotuladores

- LE122000 Soporte magnético para tener rotuladores en horizontal
- LE122500 Contenedor magnético para rotuladores

Kit de presentación



Kit de presentación

- LE125500 Kit profesional
- LE125000 Kit de inicio
- LE125100 Kit Básico

Limpiadores

Limpiadores

- LE121000 150ml
- LE121200 125ml
- LE121300 250ml
- LE121400 100 Tissues
- LE121500 Magic Wipe



Limpiador Magic Wipe

Limpiador Magic Wipe

Elimina el rotulador permanente usado por error en estas pizarras

- LE121500 Magic Wipe



Imanes



Imanes

- LE1814XX 35mm
- LE1813XX 35mm
- LE1812XX 30mm
- LE1811XX 20mm
- LE1810XX 10mm

Convertor de pizarra a Flipchart

Convertor de pizarra

Tenga dos productos en uno convirtiendo su pizarra en un flipchart
LE123000



Flipcharts



- Flipchart de alta calidad, superficie de acero esmaltado resistente a arañazos que usado con productos Legamaster le proporcionan 25 años de garantía
- Dos diseños de gran estabilidad gracias a su base con ruedas radial o trípode con refuerzo



- Flipchart de atractivo diseño de superficie magnética con doble funcionalidad tanto pizarra como flipchart
- Incluye dos brazos extensibles que le permiten mejorar la visión de sus presentaciones
- Ajustable en altura
- En formato móvil y trípode de peso ligero le permitirá ubicarlo en la sala adecuada en cada momento



- Superficie de acero lacado o melamina según elección, de fácil manejo y gran calidad para entornos exigentes a precios económicos
- De fácil instalación se presenta en formato trípode o base con ruedas lo que facilita la movilidad del producto



Código	Flipchart
LE153500	Flipchart mobil con ruedas
LE153100	Flipchart trípode acero esmaltado
LE153000	Flipchart trípode acero lacado



Código	Flipchart
LE153300	Flipchart móvil de acero lacado
LE152900	Flipchart trípode de acero lacado



Código	Flipchart
LE153200	Flipchart Economy móvil 190 cm
LE152800	Flipchart Economy trípode 187 cm
LE152700	LE152700 Flipchart Basic 187 cm

Otros modelos disponibles:
Profesional, Universal, Silvertec, Móvil.

Accesorios Flipchart

Papel



20 hojas de papel cuadriculado o liso de 98x65 cm en pack de 5
LE1560000 Liso
LE156500 Cuadriculado

Rotuladores Permanentes



LE1550XX TZ41 Especialmente diseñado para flipchart
01 Negro 02 Rojo 03 Azul 04 Verde
LE1559XX TZ48 Anchura punta 4.0 a 12.0mm. 01 Negro
02 Rojo 03 Azul 04 Verde

Recarga de rotuladores



LE1559XX Para TZ48 (recarga)
LE1558XX Para TZ41 (recarga)

Tableros de presentación (Pinboards)



Tableros de presentación Professional de Corcho y Lino

- Superficie color gris claro con corcho de alta calidad y forrada en lino
- Muy versátil y fácil de limpiar con un paño húmedo
- Estructura de aluminio con tapas de plástico de color gris en las esquinas
- Se puede montar horizontal o verticalmente
- Fácil montaje de pared con el sistema de ranura oculta
- Se suministra con kit de montaje



Presentación Profesional de Corcho y Lino

Alto x Ancho	Código
60x90 cm gris	LEI40143
90x120 cm gris	LEI40154
100x150 cm gris	LEI40163
120x180 cm gris	LEI40174

Tableros de presentación Professional de Tela

- Superficie de tela resistente en colores gris o azul
- Estructura de aluminio con tapas de plástico en las esquinas
- Se puede montar horizontal o verticalmente
- Fácil montaje de pared con el sistema de ranura oculta
- Se suministra con kit de montaje



Presentación Profesional de Tela

Alto x Ancho	Código
60x90 cm gris	LEI40643
90x120 cm gris	LEI40654
100x150 cm gris	LEI40663
120x180 cm gris	LEI40674
60x90 cm azul	LEI40543
90x120 cm azul	LEI40554
100x150 cm azul	LEI40563
120x180 cm azul	LEI40574



Tableros de presentación Premium de Tela

- Superficie de tela resistente en colores gris o azul
- Estructura de aluminio con tapas de plástico en las esquinas
- Se puede montar horizontal o verticalmente
- Fácil montaje de pared con el sistema de ranura oculta
- Se suministra con kit de montaje



Presentación Premium de Tela

Alto x Ancho	Código
45x60 cm gris	LEI41635
60x90 cm gris	LEI41643
90x120 cm gris	LEI41654
100x150 cm gris	LEI41663
45x60 cm azul	LEI41535
60x90 cm azul	LEI41543
90x120 cm azul	LEI41554
100x150 cm azul	LEI41563

Tableros de presentación Premium de Corcho

- Superficie de corcho natural de gran duración
- Estructura de aluminio con tapas de plástico de color gris en las esquinas
- Se puede montar horizontal o verticalmente
- Fácil montaje de pared con el sistema de ranura oculta
- Se suministra con kit de montaje



Presentación Premium de Corcho

Alto x Ancho	Código
45x60 cm	LEI41035
60x90 cm	LEI41043
90x120 cm	LEI41054
100x150 cm	LEI41063





Tableros de presentación Universal de Tela

- Superficie de Feltro
- Estructura de aluminio con tapas de plástico de color gris claro esquina
- Se puede montar horizontal o verticalmente
- pared de montaje en esquina con tapas de esquina
- Se suministra con material de fijación



Presentación Universal de Tela

Alto x Ancho	Código
45x60 cm gris	LEI41935
60x90 cm gris	LEI41943
90x120 cm gris	LEI41954
100x150 cm gris	LEI41963
45x60 cm azul	LEI41835
60x90 cm azul	LEI41843
90x120 cm azul	LEI41854
100x150 cm azul	LEI41863

Tableros de presentación Universal de Corcho

- Superficie natural de corcho
- Estructura de aluminio con tapas de plástico color gris en las esquinas
- Se puede montar horizontal o verticalmente
- Se suministra con material de fijación



Presentación Universal de Corcho

Alto x Ancho	Código
45x60 cm	LEI42035
60x90 cm	LEI42043
90x120 cm	LEI42054
100x150 cm	LEI42063

Accesorios para Tableros de presentación

Pins



Pins

- LEI45101 Pin 50 piezas negro
- LEI45102 Pin 50 piezas rojo
- LEI45103 Pin 50 piezas azul
- LEI45104 Pin 50 piezas verde
- LEI45119 Pin 50 piezas blanco
- LEI45299 Pins 200 piezas surtido

Pins color plata y Pins de cabeza redonda



Pins

- LEI45120 Pins 50 piezas color plata
- LE241099 Pin 200 piezas varios colores cabeza redonda

Soportes para pizarras y tableros de presentación

Stand

- Configuración fácil de tres alturas
 - El marco de acero con un acabado gris claro
 - Dos Ruedas bloqueables
 - Distancia de la placa al suelo: 61 cm, 71 cm y 81 cm
 - Apto para todas las pizarras de Legamaster
- Cód. LEI71100 (Stand para pizarra 80 cm), LEI71300 (Stand para pizarra 140 cm)

Pedestal Mobil con ruedas

- Múltiples funciones, adecuado para las áreas más pequeñas de la oficina
 - Base en forma de estrella de 5 ruedas bloqueables
 - Acabado gris claro
 - Altura fácilmente ajustable.
 - Apto para todas las pizarras/tableros de Legamaster de 60 Alto cm x 60 Ancho hasta 120 Alto x 120 Ancho
 - Base de 65cms de diámetro
 - Ajustable en un rango de 40 cm de altura
 - 15º de inclinación ajuste
- Cód. LEI70500

Soporte Trípode

- Soporte trípode de aluminio
 - Se pliega en segundos, fácil de usar
 - Altura ajustable
 - Diseño ligero para facilitar la movilidad
 - Apto para todas las pizarras/tableros Legamaster (excepto gama DYNAMIC) de Alto 90 ancho 120 cm
- Cód. LEI72300



Legaline

Toda la información en el mínimo espacio

El sistema de raíles Legaline de Legamaster está diseñado para salvar cualquier situación, propuesta o ubicación. Solución extremadamente flexible con un amplio abanico de productos que combinados puedan aportar la solución más adecuada a su entorno de trabajo o estudio

Escoja su sistema sobre rail ideal:

Los sistemas de presentación sobre rail Legaline DYNAMIC y Legaline PROFESIONAL son la mejor opción para trabajar en equipo u organizar reuniones multi-talento. Legamaster le ayudará a encontrar la mejor solución de sistema de rail para encajar en sus necesidades



Entorno escolar



Entorno de Oficina

Dos soluciones:

Dynamic

- Diseño exclusivo
- Ergonómico
- Altura ajustable
- Certificado TÜV
- Doble canal

Professional

- Práctico
- Versátil
- Funcional
- Prestigioso
- Doble canal

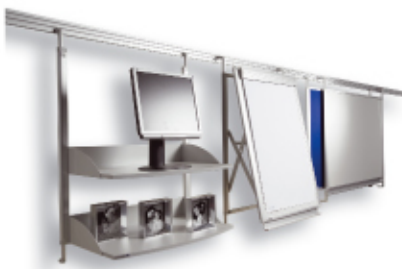

Legaline Dynamic



Legaline Profesional

Legaline Dynamic

Opciones:

- Pizarras
- Pinboards
- Pinboard de lino-corcho
- Flipchart inclinable (ergonómico)
- Unidad de bandejas para libros , 3 bandejas (máximo 60kgs)
- Unidad de bandeja para TV (máximo 60kgs)
- Rack para revistas

Características:

- Sistema de raíles de dos canales para pared
- Diseño de raíles de dos canales a pared
- Componentes deslizables sobre y bajo unos de otros
- Altura ajustable de todos los componentes
- Espaciadores con ruedas que se pueden colocar en cualquier ángulo

Varios:

- Disponible en varios colores (bajo demanda con extracoste)
- Color estándar Blanco RAL9016
- Diseño ergonómico
- Certificado por el organismo de pruebas alemán TÜV / GS

Legaline Profesional

Opciones:

- Pizarras estándar y pizarras de doble cara
- Pinboards y Pinboards de doble cara
- Pinboard de lino-corcho
- Flipchart inclinable (ergonómico)
- Unidad de bandejas para libros , 3 bandejas (máximo 30kgs)
- Unidad de bandeja para TV (máximo 30kgs)
- Rack para revistas
- Pantalla de proyección Roller

Características:

- Sistema de raíles de dos canales para pared
- Componentes deslizables sobre y bajo unos de otros

Varios:

- Disponible en varios colores (bajo demanda con extracoste)
- Color estándar Blanco RAL9016
- Diseño ergonómico

Raíles

Dynamic

- Se puede establecer en cualquier longitud para adaptarse a cada necesidad
- Doble canal que acepta pizarras y otros componentes
- Incluye un sujetador de papel a lo largo del canal
- Altura de instalación recomendada: 205 cm



Raíles Dynamic

LE330000	240 cm blanco
LE330100	120 cm blanco
LE330200	240 cm aluminio anodizado
LE330400	120 cm aluminio anodizado

Professional

- Se puede establecer en cualquier longitud para adaptarse a cada necesidad
- Doble canal que acepta pizarras y otros componentes
- Incluye una pieza que acepta sujetadores de papel tubulares
- Altura de instalación recomendada: 205 cm

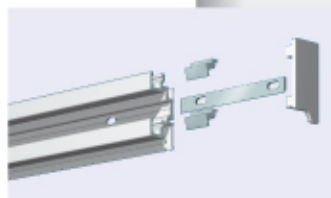

Raíles Professional

LE310000	240cm
LE310500	120cm

Set de brazos y esquineras

Dynamic

- Set de brazos para el canal rail superior
- Espaciador para el canal superior del rail
- No aptos para los componentes estante TV-Video y estantería
- Une dos raíles en un ángulo de 90



Professional

- Set de brazos para el canal rail superior
- Espaciador para el canal superior del rail
- Capacidad de carga 50 kg.
- La pieza esquinera - Une dos raíles en un ángulo de 90
- Mejor resultado usado con el rail de doble canal de 120 cm



Set Dynamic

LE332400	Distanciador para rieles superiores blanco
LE332500	Distanciador par rieles superiores aluminio anodizado
LE333000	Esquinera de 90° blanco
LE333100	Esquinera de 90° aluminio anodizado

Set Professional

LE312400	Set de brazos para componentes rail superior
LE313000	Conector de raíles en esquina 90°

Pizarras blancas

Dynamic

- Vitrificada , alta calidad (cocción 800°)
- Magnética, uso con rotuladores borrado en seco
- Incluye brazos para canal inferior, bandeja larga para rotuladores, separadores pared y rotulador
- Regulable en altura
- Garantía escritura/borrado 25 años con accesorios Legamaster



Pizarra Dynamic

Alto x Ancho	Blanco	Aluminio
100x100 cm	LE320062	LE320162
100x150 cm	LE320063	LE320163
100x200 cm	LE320064	LE320164
100x120 cm	LE320071	LE320171

Professional

- Vitrificada , alta calidad (cocción 800°)
- Magnética, uso con rotuladores borrado en seco
- Incluye brazos para canal inferior, bandeja larga para rotuladores, separadores pared y rotulador
- Garantía escritura/borrado 25 años con accesorios Legamaster



Pizarra Professional

Alto x Ancho	Blanco (RAL 9016)
60 x 90 cm	LE300043
90 x 120 cm	LE300054
90 x 180 cm	LE300056
100 x 150 cm	LE300063
120 x 90 cm	LE300071
120 x 180 cm	LE300074

Tableros Linóleo-corcho o fieltro

Dynamic

- Tablero de corcho revestido de linóleo gris claro ó fieltro según selección de la superficie.
- Disponible en marco blanco o aluminio anodizado
- Incluye brazos para canal inferior y separadores pared
- Regulable en altura

Professional

- Tablero de corcho revestido de linóleo gris claro
- Disponible en marco blanco
- Incluye brazos para canal inferior y separadores pared

Flipchart

Dynamic

- Flipchart y pizarra en uno
- Magnético
- Pinza magnética extraíble
- Diseño ergonómico, inclinable
- Marco en color blanco o aluminio anodizado
- Bandeja larga porta rotuladores
- Incluye brazos para el canal superior
- Regulable en altura

Professional

- Flipchart y pizarra en uno
- Magnético
- Pinza magnética extraíble
- Marco en color blanco
- Bandeja larga porta rotuladores
- Incluye brazos para el canal superior

Estanterías para libros

Dynamic

- Altura ajustable, tres estantes regulables en altura
- Diseño elegante, estantes redondeados
- Disponible en blanco (RAL 9016) o aluminio anodizado
- Estantes blancos/gris claro
- Incluye brazos para el canal inferior y separadores de pared
- Capacidad carga 60 kg.
- No apto para tabiques

Professional

- Estantes regulables
- Disponible en blanco (RAL 9016) con marco de aluminio
- Incluye brazos para el canal inferior
- Capacidad carga 30 kg.

Estanterías para TV-Vídeo

Dynamic

- Altura ajustable, dos estantes regulables en altura
- Disponible en blanco (RAL 9016) o aluminio anodizado
- Incluye brazos para el canal inferior y separadores de pared
- Capacidad carga 60 kg.

Professional

- Estantes regulables
- Disponible en blanco (RAL 9016) con marco de aluminio
- Incluye brazos para el canal inferior
- Capacidad carga 30 kg.

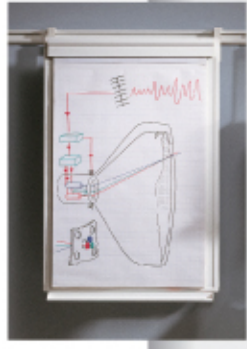

Tablero Dynamic

Alto x Ancho	Blanco	Aluminio
Fieltro azul		
100x100 cm	LE321562	LE321762
100x150 cm	LE321563	LE321763
100x120 cm	LE321571	LE321771
Fieltro gris		
100x100 cm	LE321662	LE321862
100x150 cm	LE321663	LE321863
100x120 cm	LE321671	LE321871

Tablero Professional

Código	Material
LE301154	Lino-Corcho pinboard 90x120 cm
LE301554	Fieltro pinboard 90x120 cm azul
LE301654	Fieltro pinboard 90x120 cm gris

Flipchart Dynamic

LE324100	Blanco
LE324200	Aluminio anodizado

Flipchart Professional

LE304300	108x75cm
----------	----------

Estante Dynamic

Alto x Ancho	Blanco	Aluminio
109x80x34 cm	LE325100	LE325200

Estante Professional

Alto x Ancho	Blanco (RAL 9016)
108x85 cm	LE305100

Estante Dynamic

Alto x Ancho	Blanco	Aluminio
109x80x34 cm	LE325300	LE325400

Estante Professional

Alto x Ancho	Blanco (RAL 9016)
108x85 cm	LE305300

Otras opciones disponibles:
Legaline Rack para revistas

Legamaster

We make communication visible

Profesional Pizarra y Pantalla de proyeccion

Dos productos en uno, la funcionalidad de una pizarra de limpieza en seco y uso frecuente sumada a su uso como pantalla de proyección.

- Superficie Híbrida con garantía de 25 de 25 años
- Esmalte al horno +800C que le da una alta durabilidad
- Excelente calidad de imagen sin Hotspot en proyección, y cuya superficie puede ser usada también como pizarra
- Fácil montaje en pared con sistema de ranura oculta
- particularmente bien adaptado para el uso a largo plazo
- Se puede montar horizontal o verticalmente
- Área de proyección grande, sin punto de acceso
- Fácil de limpiar con un MagicWipe Legamaster
- Disponible en formato 4:3 y 16:10



Professional

Código	Descripción
LE190021	Pizarra / Pantalla 90x127 4:3
LE190022	Pizarra / Pantalla 122x168 4:3
LE190023	Pizarra / Pantalla 155x212 4:3
LE190024	Pizarra / Pantalla 122x200 16:10

Otros Productos Legamaster



Tableros de moderación móviles



Vitrinas de pizarra blanca



Mapas



Paneles informativos



Cabina de presentación



Planificadores



Exporail



Estand con marco para poster



Marco para posters

Mobiliario audiovisual



PROJECTA
Screens for Professionals

ClassicLine 125 / 95

Indispensable en las aulas

- Para TV y video
- Gran calidad a un precio inmejorable
- Dos modelos, dos alturas disponibles: 125 (3 estantes) ó 95 cm (2 estantes)
- Robusta estructura de acero que protege los tableros
- Estantes resistentes y fáciles de limpiar
- Rápido y fácil de montar
- Incorpora 4 ruedas de grandes dimensiones, 2 con freno



CLASSICLINE 125 / 95

Altura: 125 / 95 cm
Tableros: 85 x 50 cm
Capacidad de carga: 50 / 20 / 15 kg (125)
 50 / 15 kg (95)
Ruedas: 10 cm Ø
Peso: 28 / 20 kg
Color: Gris oscuro RAL 7021

Longitud	Código
125 cm	11400029
95 cm	11400027

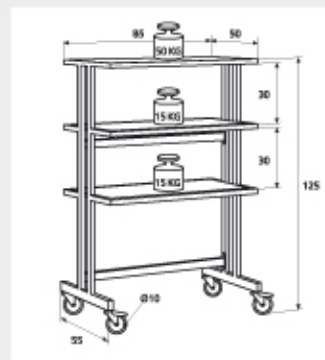

TRAU LUX PT3

Manejable

- Apta para cualquier equipo audiovisual
- Manejable, móvil y robusta
- Máxima seguridad, gracias a su bajo centro de gravedad
- Estable, proyecciones sin oscilaciones
- Amplia plataforma
- Altura regulable
- Dispone de 4 ruedas, 2 con freno
- Se sirve desmontada

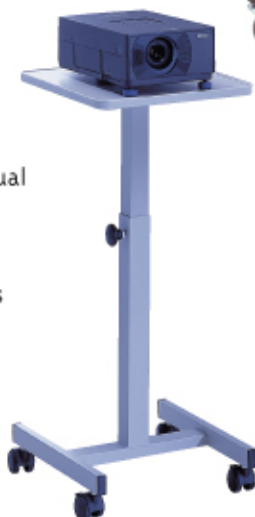

PT3

Altura: Regulable 62-105 cm
Tablero: 39 x 39 cm
Capacidad carga: 35 kg
Peso: 9.5 kg

Color	Código
Gris claro	MEI8032



Bandeja manejable



Altura ajustable en infinidad de posiciones



Cuatro ruedas con freno

TRAU LUX STANDMASTER

Todo en uno

- Carro portátil profesional
- Doble función: mesa y carro a la vez
- 2 plataformas plegables y regulables en altura
- Fácil de montar
- Plegada ocupa poco espacio
- Ruedas robustas con perfil de goma



STANDMASTER

Altura: Regulable 85-125 cm
Tablero superior: 35 x 45 cm
Tablero inferior: 24 x 36 cm
Ajuste en altura: Mecanismo con gas
Peso: 13 kg

Color	Código
Blanco	MEI8003-P

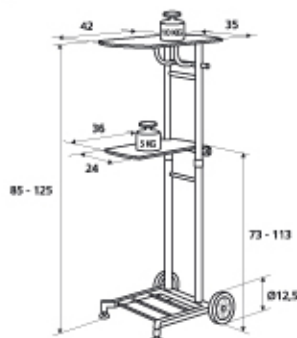

Sujeto a cambios técnicos o errores. Todos los datos técnicos e indicación de formato, peso, título o tamaño están sujetos a cambio por el fabricante sin previo aviso.

TRAULUX MultiStage

Elegante y funcional

- Mesa funcional con 3 estantes de serie
- Estante superior fijo en altura : 100 cm
- Los dos estantes inferiores son regulables en altura
- Estante telescópico en altura hasta 145 cm (opcional, código i8022)
- Construcción sólida sobre tubos de acero
- Columna de aluminio anodizado, ajustable en altura
- Estantes de acero regulables en altura de forma independiente
- Dos de los estantes se pueden alinear formando una plataforma de 35 x 64 cm
- Triple enchufe con cable de 1.4 m
- Incorpora 4 ruedas, 2 con freno



Altura ajustable hasta 145 cm. con estante telescópico opcional

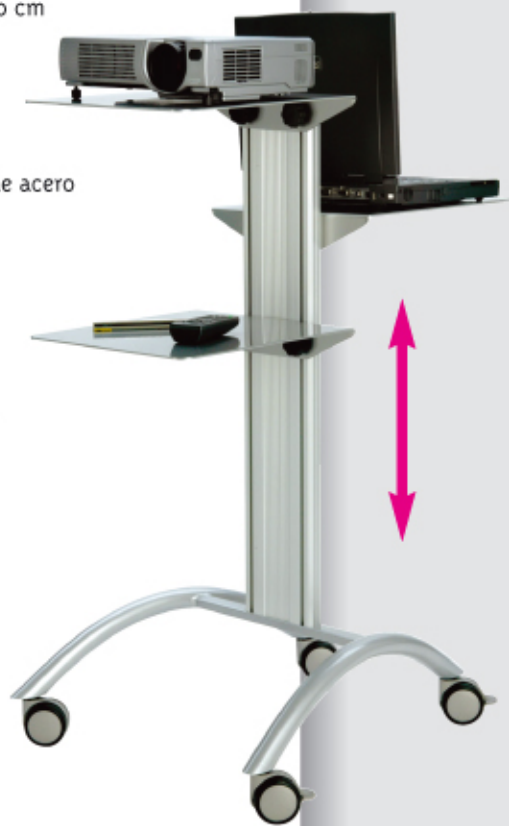

TRAULUX M310

Estable y moderna

- Para proyectores y otros equipos
- Estable y muy robusta
- Ajustable en altura
- Plataforma inclinable
- Gran capacidad de carga
- En opción estante inferior para ordenador portátil o DVD
- Bandeja principal inclinable para corregir efecto keystone

i MULTISTAGE

Altura:	100 cm (hasta 145 cm. opcional)
Estantes:	35 x 32 cm., x 3 ud.
Capacidad de carga:	8 kg cada estante
Peso:	16 kg aprox
Color:	Aluminio blanco RAL 9006
Dimensiones:	100 x 55 x 73 cm (A x A x F)

Producto	Código
----------	--------

Mesa	i8020
Estantes opcionales: 35x32 cm	i8021
Altura hasta 145 cm	i8022



Estantes regulables

Triple enchufe

i M310

Altura:	Regulable 85-120 cm
Tablero superior:	50 x 40 cm
Inclinación tablero:	25°
Estante inferior:	Opcional, 415 x 340 mm.
Ajuste en altura:	Mecanismo con gas.
Capacidad de carga:	10 kg
Color:	Gris claro

Producto	Código
----------	--------

Mesa	M310
Estante inferior	M310-est



Estante opcional



Altura ajustable según cada aplicación



PROJECTAI
Screens for Professionals

TeleMaster

Flexible y portátil

- Para presentaciones móviles
- Estante de plástico rígido
- Incorpora asa de transporte
- Fácil y rápido plegado de patas
- Patas telescópicas de gran estabilidad
- Regulable en altura e inclinación
- Gran capacidad de carga
- En opción estante inferior para equipo auxiliar



i TELEMASTER

Altura: Regulable 80-140 cm
 Tablero superior: 64 x 43 cm
 Capacidad carga: 25 kg
 Color tablero: Gris oscuro
 Peso: 6 kg

Producto	Código
Mesa	11230083-PM
Estante opcional	11830001

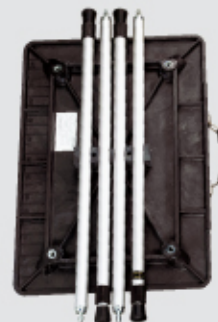

PROJECTAI
Screens for Professionals

Giant

Ligera y versátil

- Ligera y portátil
- Plegable: fácil almacenaje y transporte
- Resistente: para uso intensivo
- Plataforma superior inclinable para corregir la distorsión de la imagen
- Tableros antideslizantes con borde anticaída
- Buena capacidad de carga



i GIANT

Altura: 115 cm
 Tablero superior: 40 x 40 cm
 Tablero inferior: 40 x 40 cm
 Capacidad carga: 25 kg / 15 kg
 Peso: 10 kg

Color	Código
Gris RAL 7021	112300036

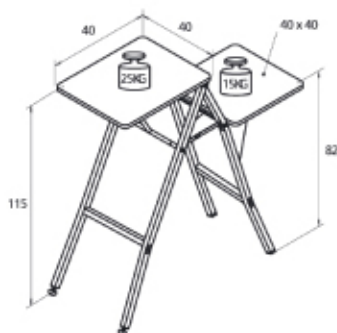

MER 02

Elegante y práctica

- Funcional: para proyector y portátil
- Estable y móvil gracias al pie con 5 ruedas (2 con freno)
- Tablero superior regulable en altura y con desplazamiento lateral
- Tablero inferior fijo
- Base de acero y tableros de aglomerado melaminado



i MER 02

Altura: 104 - 122.5 cm
 (tablero superior)
 Tablero: 44.5 x 31.5 cm
 (ambos)
 Capacidad carga: 8 kg
 Peso: 11.5 Kg

Color	Código
Cerezo	STMER02
Aluminio	CAL/CR



Armarios polivalentes

TRAULUX MOBY-GO2

Robustez elegante

- Armario de presentación compacto y manejable
- Apto para incluir todo el material necesario en un solo armario
- Construcción de acero con parte superior de tablero laminado
- Dispone de 3 estantes: superior extraíble y 2 fijos
- Doble puerta principal con cerradura que abren 270°
- Puerta trasera de servicio con cerradura: fácil acceso
- Ventilación trasera
- Portaobjetos en interior de puertas
- Móvil, 4 robustas ruedas con freno
- Brazo para fijación a pared, opcional
- Bandeja interior para inclinar el proyector, disponible en opción



Vista trasera y puertas interiores con porta documentos

i MOBY-GO2

Altura:	94 cm
Estructura:	Acero
Dimensiones:	
Externas:	94 x 73 x 67,5 cm (A x A x F)
Internas:	72 x 65 x 56 cm (A x A x F)
Ruedas:	10 cm Ø

Producto	Código
Gris	TS1200011
Bandeja Proyector	TS1200005

TRAULUX TV8

Muy seguro

- Armario seguro y robusto: para TV, reproductores y material diverso
- Tablero intermedio extraíble: mayor comodidad
- Salidas para ventilación y cableado
- Triple enchufe y cable de seguridad de 6 m
- Cerradura y barra adicional para seguridad extra
- Apertura de puertas de 270° para facilitar ubicación del material
- Estabilidad garantizada para equipos pesados
- Incorpora 4 ruedas, 2 con freno



i TV8

Altura:	120 cm
Compartimento TV:	66 x 91 x 54 cm
Capacidad de carga:	60 / 20 / 60 kg (sup/med/inf)
Peso:	45 kg
Dimensiones:	120 x 95 x 66 cm

Color	Código
Gris Claro	MEI8008-TV



Bandeja intermedia extraíble para mayor comodidad

TRAULUX TV-120 / TV-76

Armario presentación económico

- Armario de presentación de dos módulos
- Se compone de dos piezas TV-120 y TV-76 (se piden por separado)
- Estructura metálica
- Puertas melamina postformada con cerradura
- Módulo: TV 120 incluye dos estantes reforzados regulables en altura, 4 ruedas (dos con freno), pasacables interior para conectar con TV-76
- Rejilla trasera de ventilación en ambos armarios

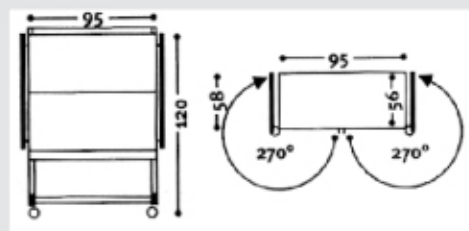

i TV-120

Altura:	120 cm
Estructura:	Metálica
N° estantes:	2 más base
Dimensiones:	125x95x58cm (AltxAncxFon)

Color	Código
Gris	TS12095

TRAULUX TrauLAP

Cargador de portátiles económico

- Armario cargador para ordenadores portátiles económico
- Excelente relación calidad/precio
- Indicado para escuelas y centros de formación
- Dos versiones disponibles: ordenadores en posición horizontal con bandeja fija u ordenadores dispuestos en posición vertical con separadores acolchados
- Alta capacidad: hasta 30 ordenadores portátiles
- Doble puerta central (270°) con cerradura de seguridad
- Instalación eléctrica dedicada: carga secuencial en dos circuitos
- Interruptor general de carga
- Ventilación forzada por ventiladores, con ranuras de ventilación en puertas delanteras y acceso trasero
- Panel interior de seguridad, evita acceso de escolares al sistema eléctrico
- Panel trasero accesible, cerrado con llaves



Ordenadores en horizontal



Ordenadores en vertical

STEELNET Armarios para ordenadores Cargador de portátiles

- Armario cargador para ordenadores portátiles de alta calidad
- Indicado para escuelas y centros de formación
- Alta capacidad: hasta 30 ordenadores portátiles
- Doble puerta central con cerradura de seguridad
- Instalación eléctrica dedicada: carga secuencial en dos circuitos, programable
- Interruptor general de carga exterior
- Disponible en 3 versiones: ordenadores en posición horizontal con bandeja extraíble o bandeja fija, o ordenadores dispuestos en posición vertical con separadores acolchados
- Cantos redondeados: seguridad pasiva para escolares
- Ventilación forzada regulable con termostato y por convección
- Panel interior de seguridad, evita acceso de escolares al sistema eléctrico
- Panel trasero accesible, cerrado con llave
- Ruedas de grandes dimensiones, dos con freno, que facilitan la movilidad

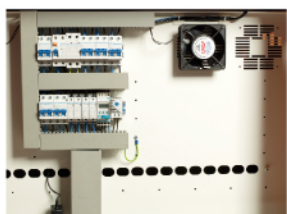

Dos fases de carga, temporizador y ventiladores



Bahías de conexión eléctrica



TRAULAP

- Capacidad: 30 ordenadores
- Construcción: Acero de alta calidad
- Ventilación: 2 ventiladores
- Conector eléctrico: IEC
- Ruedas: 4, 2 con freno
- Color: Azul grisáceo, puertas blanco crema
- Dimensiones: 90 x 95.5 x 54 cm (An x Al x Fo)
- Certificación: CE

Disposición	Código
Ordenadores en vertical:	TLV30F
Ordenadores en horizontal:	TLH30F



Sistema eléctrico en parte trasera

Armario ordenadores

- Capacidad: 30 ordenadores
- Construcción: Acero de alta calidad
- Ventilación: 2 ventiladores
- Conector eléctrico: IEC
- Ruedas: 4, 2 con freno
- Color: Naranja, puertas blanco crema (RAL 9002, RAL 2001)
- Dimensiones: 1010 x 945 x 570 mm (An x Al x Fo)
- Certificación: CE

Disposición	Código
Ordenadores en vertical:	APB30P
Ordenadores en horizontal con bandejas fijas:	APD30P
con bandejas extraíbles:	APC30P



Panel trasero accesible



Sistema para debates

BOSCH CSS 900 Ultra Innovación y elegancia

- Sistema para debates de alta calidad
- Facilita la organización de reuniones
- Indicado para salas pequeñas y/o medianas
- Innovador y atractivo diseño europeo
- Apto para instalaciones fijas o itinerantes
- Prestación exclusiva "Posibilidad de Hablar", patente solicitada, que avisa visualmente a los delegados cuando el micrófono está disponible para su uso
- Excelente calidad de audio para voz con supresión digital de realimentación acústica (según modelo)
- Función integrada de grabación y reproducción digital (MP3) almacenada en tarjetas SD extraíbles, permite grabar hasta 64 horas de debate por tarjeta, intercambio de tarjetas "en caliente" con memoria intermedia para no perder un segundo de la grabación (según modelo)
- Flexible y escalable, posibilidad de conectar hasta 150 unidades, y conexión con megafonía de refuerzo, audioconferencia
- Fácil uso e instalación, no requiere operador, no requiere software de gestión
- Accesorios disponibles: maletas de transporte, abrazaderas, escuadras para sujeción a rack 19", cables, consultar



Unidad de control

- Controla las unidades de micrófono de delegados y presidencia
- Tres unidades de control diferentes disponibles
- Reproducción y grabación de audio MP3 en tarjetas SD (CCS-CURD)
- Incorpora supresión digital de realimentación acústica DAFS (CCS-CURD, CCS-CUD)
- Pantalla retro iluminada, con configuración de idioma (CCS-CURD)
- Altavoz/auriculares para funciones de monitorización
- Conexiones para equipos externos



Modelo CCS-CURD

Micrófonos

- Permite a delegados y presidente hablar y escuchar la sesión
- Dos modelos disponibles: delegado y presidente
- Disponibles con varilla flexible corta o larga
- Indicador "Posibilidad de Hablar" patente solicitada, en versión delegado
- Función de prioridad que silencia todos los micrófonos de delegado activos, en versión presidente
- Dos tomas para auriculares con control de volumen integrado

Grabación sesiones en MP3 con tarjetas SD (CCS-CURD)

UNIDAD DE CONTROL

	Código
Estándar	CCS-CU
Con supresión DAFS	CCS-CUD
Grabación en MP3 y DAFS	CCS-CURD

MICRÓFONOS

	Código
Presidente	
Varilla larga	CCS-CML
Varilla corta	CCS-CMS
Delegado	
Varilla larga	CCS-DL
Varilla corta	CCS-DS



Audio portátil para presentaciones



150 PRO / 300 PRO / 500 PRO / EXECUTIVE PA

Gama actualizada

- Gama actualizada Fender de soluciones en audio portátil
- Sistema todo-en-uno integrado en una única maleta: amplificador y altavoces
- Más ligeros y compactos que la gama anterior
- Calidad de audio mejorada
- Conexión USB en modelo Passport 500: reproduce formato MP3 y WAV e incluso permite grabar con calidad CD en formato WAV directamente en la memoria USB
- No incluyen micrófonos de mano con cable, se piden por separado
- Nueva versión ultra portátil Passport Executive: solución de audio personal con 100 W de potencia, sólo 3.4 kg de peso, micrófono inalámbrico UHF y bolsa de transporte incluida

Acesorios opcionales Passport 150 PRO / 300 PRO / 500 PRO

- Micrófono de mano con cable (código 069-9000-000)
- Micrófono wireless UHF mano (código 069-2201-960)
- Micrófono wireless UHF solapa (código 069-2205-960)
- Columna trípode altavoz, 1 unidad (código FSPSK300AL)
- Bolsas transporte 2 columnas (código FSK300BAG)
- Soporte pie micro (código FRSM175)
- Soporte sobremesa micrófono (código FDST88)



300 PRO



Modelo	Executive PA	150 PRO	300 PRO	500 PRO
Tipo amplificador	Class D	Class D	Class D	Class D
Potencia	100 W	150 W	300 W	500 W
Altavoces	1	2	2	2
Entradas (micro/línea)	1 (XLR)	2	4	6
Entradas estéreo	1	2	2	2
Micrófonos incluidos	sí, wireless	no	no	no
Micrófono wireless	incluido	opcional	opcional	opcional
Lector/grabador por USB	no	no	no	.wav .mp3 / .wav
Entrada 3.5 mm (para mp3 o aux)	sí	sí	sí	sí
Salida de grabación	sí	sí	sí	sí
Dimensiones cm *	30 x 39 x 11.4	52 x 69 x 29	63.5x 81.3x 35.5	63.5x 81.3x 36.8
Peso (kg)	3.4	13.6	20	20
Garantía **	2 años	2 años	2 años	2 años
Código	069-4000-060	069-4401-060	069-4403-060	069-4405-060

* al x an x fo

** 90 días para válvulas y altavoces



Refuerzo de voz en aula

Panasonic
ideas for life



AUDIO PORTÁTIL WIRELESS Hablar sin esfuerzo

- Sistema portátil de refuerzo de voz
- Ideal para aulas, salas de lectura y salas de conferencia
- Altavoz portátil todo en uno, no requiere instalación
- Amplia dispersión horizontal para una mejor cobertura del aula
- El altavoz incorpora todos los elementos: amplificador, receptor, sensor IR...
- Admite hasta dos micrófonos
- Dos tipos de micrófono: manos libres (tipo colgante) o de mano
- Dispone de dos entradas para reproductores CD, mp3, etc.
- Salida de audio ajustable para grabación
- Se puede conectar un reproductor CD o MP3 al micrófono para transmitirlo al altavoz (inhabilita el micrófono)

Beneficios:

- Mejora la atención de los alumnos, aumenta la concentración
- Reduce la fatiga de voz del profesor
- Las "pequeñas voces" también se hacen oír
- Micrófonos inalámbricos: movilidad total

Incluye:

- Altavoz con amplificador inalámbrico sin cable (WX-LP100)
- Micrófono inalámbrico tipo colgante (WX-LT310)
- Micrófono inalámbrico de mano (WX-LT100)
- Cargador de baterías (WX-LZ110)

Opcional:

- Soporte de carga para micrófonos (WX-LZ10E)

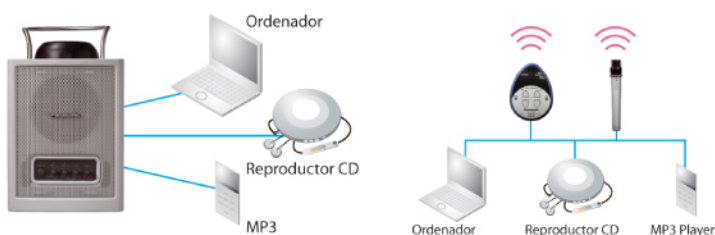

i AUDIO PORTÁTIL WIRELESS

Alcance:	8 metros aprox.
Nº entradas de línea:	2
Potencia nominal:	6.3 W (4 ohm), Max: 10 W (4 ohm)
Tipo de altavoz:	12 cm. Full Range Bass Reflex
Control volumen micrófono:	Sí, en intervalos de 2 dB
Respuesta:	100 Hz -15 kHz
Alimentación:	24 V DC (con adaptador suministrado)
Consumo:	480 mA
Dimensiones:	187 x 309 x 209 mm (A x A x F)
Peso:	3.7 kg aprox.
Código:	PACOM



EDUQUEMOS Y APRENDAMOS CON LOS VISUALIZADORES

Los visualizadores son una herramienta de enseñanza digital que permite mostrar objetos tridimensionales, transparencias, documentos, radiografías o negativos mediante un proyector.

Es un instrumento muy útil para mejorar las presentaciones en escuelas, centros de formación y frente a sus clientes.

Use su visualizador para:

- Proyectar y agrandar cualquier objeto en una pantalla
- Resolución de ejercicios
- Ejercicios de lectura
- Engrandar imágenes de un microscopio
- Crear una presentación interactiva
- Capturar imágenes
- Ahorrar tiempo y dinero



Modelo	CO-10 (i-pochette)	L-1ex	P10
Sensor de imagen:	1/4" 2,000,000 píxeles CMOS	1/3" 1,490,000 píxeles CMOS	1/3" 1,490,000 píxeles CMOS
Zoom:	8x Digital	5.2x Óptico, 8x Digital, Total 41.6x	16x Óptico, 8x Digital, Total 128x
Lente:	F=3.0, f=3.39mm	F=2.8-3.2, f=3.86 to 20.02 mm	f=4.9 to 78.4mm, f=2.7
Nº píxeles (HxV):	1600 x 1200	1280 x 1024	1280x 1024
Enfoque:	Automático/Manual	Automático/Manual	Automático/Manual
Área de trabajo:	Max: 304 x 255 mm	Max: 417 x 331 mm	Max: 324 x 405 mm
Resolución:	SXGA	SXGA	XGA
Salida VGA:	SXGA:1280 x 1024 @60 Hz WXGA:1280 x 800 @60Hz XGA:1024 x 768 @60 Hz	SXGA : 1280x1024 @60Hz WXGA : 1280x800 @60Hz XGA : 1024x768 @60Hz	SXGA: 1280x 1024@60Hz WXGA: 1280X800@60Hz XGA: 1024X768@60Hz HD 720p: 10280 X 720@50Hz compatible con 16:9
Vídeo:	15 fps	30fps	30fps
Funciones digitales:	Sí	Sí	Sí
Multimedia:	No	No	No
Visor de archivos:	No	No	No
Funciones de red:	No	No	No
Grabación de imagen:	Sí	Sí	Sí
Conexiones de entrada:	VGA	VGA	VGA
Conexiones de salida:	VGA / C-video	VGA / C-video	VGA / C-video / DVI-D
Peso:	1.3 kg	2.9 kg	4.5 kg
Dimensiones (AxAlxL) en uso:	143 x 446 x 338 mm	350 x 370.5 x 411.5 mm	377 x 482 x 613 mm
Accesorios incluidos:	Adaptador para microscopio , bolsa transporte	Control remoto, adaptador para microscopio	Control remoto, adaptador para diapositivas
Enfocado para:	Primaria/ Secundaria	Primaria/ Secundaria	Universidad/ Empresas
Garantía:	3 años	3 años	2 años
Códigos:	1306	1304-2	1309



Soluciones Ideales de comunicación a distancia para Empresas

LifeSize es el fabricante pionero en videoconferencia en HD. Se fundó en el año 2003 y es una de las compañías de mayor crecimiento del sector. LifeSize cuenta con un amplio portafolio de producto que se adapta perfectamente a las necesidades del cliente.



Solución para sala Ejecutiva

- La más alta resolución del mercado - 1080p30
- Multipunto hasta 8 sedes simultaneas
- Capacidad de conexión punto a punto hasta 8Mbps
- Máxima calidad con el mínimo ancho de banda: (768kbps para 720p30 / 1.1Mbps para 720p60 / 1.7Mbps para 1080p30)



Ideal para salas pequeñas y medianas

- La más alta resolución del mercado - 1080p30
- Full-motion en video y contenido con 720p30 dual streaming
- Sistema de data-sharing cristal-clear
- Soporta doble pantalla de alta definición, cámara Full HD
- Equipo versátil





Passport LifeSize

Ideal para uso individual

- Calidad HD Vídeo - 720p30
- Es el primer sistema en HD video que trabaja con Skype™
- El más compacto del mercado; cabe en la palma de la mano
- Totalmente portátil, permite estar conectado en cualquier lugar y en cualquier momento



 POLYCOM® AUDIOCONFERENCIA

Conversaciones organizadas

- Sistemas de audioconferencia de altas prestaciones.
 - El sistema "Acoustic Clarity Technology" patentado por Polycom, permite audio de gran calidad
 - Incorpora display retroiluminado, según modelo
 - Fácil uso e instalación.
- Conexión a línea telefónica analógica

Modelos disponibles:

- SoundStation 2
- SoundStation 2 EX
- SoundStation 2 W
- SoundStation 2 W EX
- VoiceStation 300
- VoiceStation 500



Presentadores y Punteros láser

MEDIUM Pen Laser

El más práctico

INFINITER Pen Laser
Económico

Legamaster  **LX4**
Puntero láser

INFINITER Q2000
Puntero láser verde

INFINITER LR3
Presentador con láser

INFINITER LR14
Presentador láser 2.4 Ghz



MEDIUM Pen Láser



INFINITER Pen Láser



Legamaster LX4

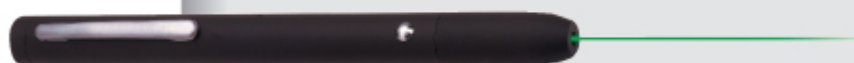

INFINITER Q2000



INFINITER LR3



INFINITER LR14

	LEGAMASTER LX4	INFINITER Pen Laser	MEDIUM Pen Laser	INFINITER Q2000	INFINITER LR3	INFINITER LR14
Construcción	Metálica	Metálica	Metálica	Aluminio anodizado	Plástico	Plástico
Color láser	Rojo	Rojo	Rojo	Verde	Rojo	Rojo
Alcance láser (m.)	60	80	80	900	60	60
Clase 2 Norma EN-60825	Sí	Sí	Sí	Sí	Sí	Sí, clase 2, <1 mW
Presentador PC	No	No	No	No	Sí	Sí
Funciones PC: tecnología, alcance, botones, USB	-	-	-	-	IR, hasta 15 m, 6 botones (avance/retr., ratón, pant. negra, teclado, multimedia), USB, plug&play	RF, hasta 15 m, 4 botones (avan/retr.), pantalla/blank, play/escape
Sistema operativo	-	-	-	-	Windows 98SE/2000/Me/XP, Mac Os 9.0 o superior	Windows 7, 2000, XP, Vista, Mac OS 9.0 o sup
Pilas	n.d.	2 x AAA alcalina	2 x 1.5 AAA	2 x AAA alcalina	1 x 1.5 AAA	2 x AAA (incluidas)
Vida pila	n.d.	40 horas	n.d.	4 horas	6 horas	<10 horas
Color	Plata mate	Níquel	Negro	Negro	Blanco / plata	Blanco
Dimensiones (cm.)	15.7 x 1.3	14 x 1.1	n.d.	15.7 x 1.3	16.5 x 2.3 x 1.5	112 x 31 x 18.5 mm
Peso (gr.)	54	60	22.5	60	46	53.2 gr
Garantía	1 año	1 año	1 año	1 año	1 año	1 año
Código	575700	192NBK	192150	Q2000	LR3	LR14

n.d.: no disponible

Nuestros partners

 HITACHI Inspire the Next	JAPÓN	Proyectores de datos y video, pizarras interactivas
 vivitek	TAIWÁN	Proyectores de datos y video
 Panasonic ideas for life	JAPÓN	Monitores de plasma y audio portátil para educación
 SAMSUNG	COREA	Pantallas planas, Digital Signage, visualizadores
 ELMO FOCUS ON THE FUTURE	JAPÓN	Visualizadores
 PROJECTA Screens for Professionals	HOLANDA	Pantallas de proyección, mobiliario técnico audiovisual
 EVOKO	SUECIA	Sistema de gestión de salas
 Legamaster We make communication visible	ALEMANIA	Comunicación visual
 LifeSize ®	USA	Soluciones de comunicación personal: videoconferencia.
 sms SMART MEDIA SOLUTIONS	SUECIA	Soportes para proyectores y pantallas planas
 BOSCH	ALEMANIA	Sistemas de audio para debate
 Fender audio	USA	Sonido portátil profesional
 VISION	UK	Accesorios para instalaciones AV
 TRAULUX	ESPAÑA	Mobiliario audiovisual, pantallas de proyección y soportes de proyectores eléctricos
 systemtronic	ESPAÑA	Mobiliario informático auxiliar y accesorios

Las marcas incluidas en este catálogo son propiedad de sus respectivos fabricantes. Digital Light Processing, DLP, Digital Micromirror Device y DMD son marcas registradas de Texas Instruments. El medallón DLP es una marca registrada de Texas Instruments.