

TRAUOFFICE 2010

SOLUCIONES AV PARA EDUCACIÓN Y EMPRESA



trauoffice

UNA DIVISIÓN DE CHARMEX INTERNACIONAL
charmex@charmex.net / www.charmex.net

TRAUOFFICE 2010

SOLUCIONES AV PARA EDUCACIÓN Y EMPRESA

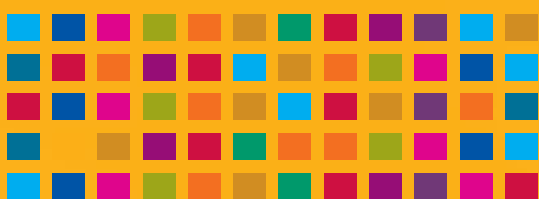

23 años de actividad, un reto para el futuro

Charmex Internacional, S.A. a lo largo de sus 23 años de historia, ha venido adaptando sus objetivos empresariales a la realidad del mercado en que desarrolla su actividad, la presentación audiovisual, adoptando nuevos productos y soluciones, mejorando la especialización.

El nuevo catálogo TRAUOFFICE que tiene en sus manos está dirigido a los sectores en los que queremos profundizar, como son el de la comunicación visual, los centros de formación en las empresas, los colegios y las universidades etc. con todas las soluciones y productos que demandan en la actualidad.

Aquí encontrarán productos ya conocidos presentes en nuestro catálogo audiovisual profesional, y también algunas novedades: sólo es el principio. En próximas ediciones mostraremos nuevos productos y soluciones tecnológicas avanzadas, siempre en línea con nuestra filosofía de aportar innovación y soluciones en todas las actividades futuras. Asimismo incluye secciones de ejemplos prácticos de instalaciones con soluciones que muestran la aplicación final.

Si precisa alguna información adicional, estaremos encantados de ayudarle.

Charmex Internacional S.A.



1. Interactivos

Soluciones globales interactivas, pizarras y soportes móviles

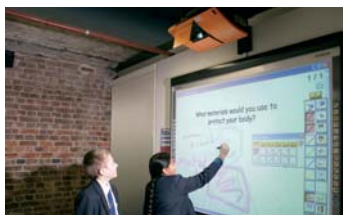

pág. 4

2. Videoproyección

Soluciones de videoproyección



pág. 6

3. Visualizadores

Visualizadores de objetos y documentos



pág. 10

4. Soportes proyectores y monitores planos

Soportes para videoproyectores, monitores planos, eléctricos para videoproyectores



pág. 12

5. Pantalla de proyección

Soluciones de pantallas trípode, murales y eléctricas



pág. 20

6. Instalación y complementos

Cajas de conexión AV, altavoces, altavoces amplificados y amplificadores de audio



pág. 24

7. Displays

Soluciones pantallas planas, pantallas LCD y plasma



pág. 26

8. Comunicación Visual

Soluciones en comunicación visual, desde pizarras blancas hasta separadores de espacios, pasando por flipcharts, etc.

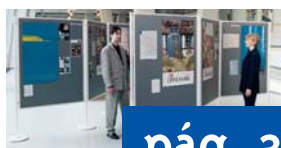

pág. 30

9. Mobiliario audiovisual

Mesas multifuncionales, pupitres orador, carros multimedia, armarios para presentaciones, armarios cargadores de portátiles y para TV



pág. 41

10. Audio portátil

Audio portátil para el aula y para presentaciones



pág. 50

11. Videoconferencia

Videoconferencia y audioconferencia



pág. 52

12. Punteros láser y pizarras copiadoras

Presentadores y punteros láser, pizarras copiadoras



pág. 54

13. Retroproyección

Retroproyectores de transparencias fijas y portátiles



pág. 56

Soluciones en Interactivos

La forma de dar clase en las aulas ha cambiado, las reuniones de empresa también. Las pizarras interactivas ofrecen un sinfín de herramientas para desarrollar nuevos métodos de enseñanza, aumentando la participación y facilitando el aprendizaje. Conozca las soluciones en interactivos que le ofrecemos en la página 4.

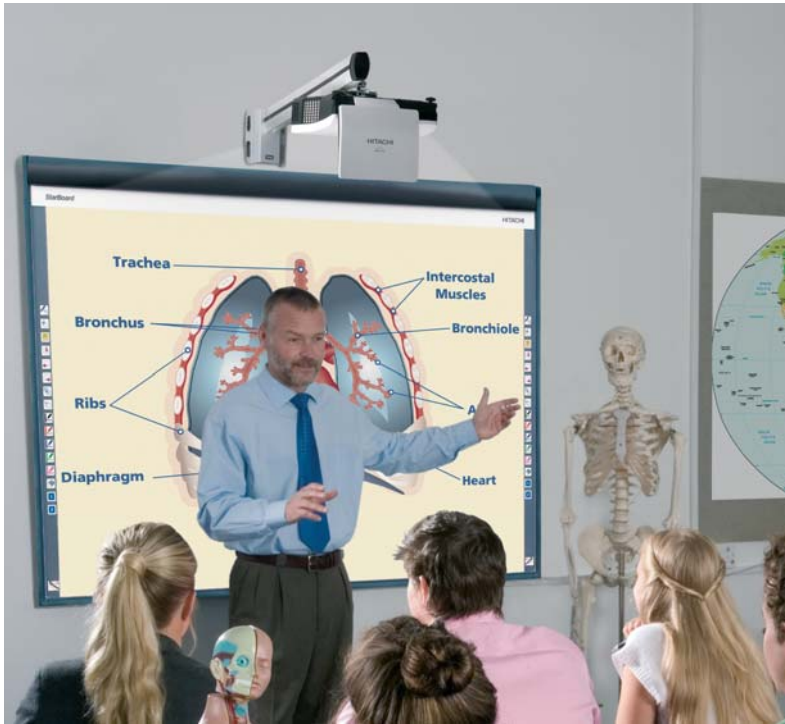

Soluciones en Flat Display

Comunicar en espacios públicos o en entornos privados. Gestionar contenidos y actualizarlos fácilmente desde un único punto a múltiples centros. Conozca las soluciones de Flat Display en la página 26.



Soluciones en Videoproyección

Ponemos a su alcance cualquier solución en videoproyección. Desde una presentación de empresa a una sesión de formación, pasando por el entorno educativo en cualquiera de sus necesidades, tanto proyección clásica como proyección de ultra corta distancia. Conozca más en la página 6.



Soluciones en Videoconferencia

Descubra la manera cómo las reuniones de empresa están evolucionando y cómo las distancias no son inconveniente para sacar el máximo partido a su tiempo y dinero. Maximice su tiempo y sus recursos con la videoconferencia y la telepresencia. Conozca las soluciones que le proponemos en la página 52





HITACHI

Inspire the Next **Soluciones interactivas**

La solución más innovadora

Ventajas

- **Aprendizaje constante.** Al tener una superficie robusta, no hay tiempo de inactividad
- **Aprendizaje flexible.** Puede usarse con el dedo o con el lápiz electrónico
- **Trabajo de grupo interactivo.** Dos o más personas pueden usar la pizarra a la vez
- **Control.** La pluma electrónica permite al profesor tomar control sobre sesiones del grupo en el tablero en cualquier momento
- **Cuida de su vista.** Superficie recubierta para una máxima reducción de los reflejos



Pizarra Hitachi FX DU077,
videoprojector Hitachi ED-A101,
soporte de pared SMS eléctrico

Convierta su aula de siempre en un aula interactiva con los kits especiales que incluyen además:

- Caja de conexiones
- Altavoces auto amplificados
- Pasa cables de 5 m

Accesorios Starboard

- **Em Panel T17XL:** Panel interactiva de 17", ideal para presentaciones, reuniones o clases (incluye software Starboard)
- **Opción Wireless:** Terminal que permite transformar cualquier pizarra interactiva con cable en un dispositivo wifi
- **Soporte eléctrico regulable:** Ajuste fácilmente la altura de su Starboard y su proyector A101 mediante este stand eléctrico que se instala en la pared
- **Cámara Elmo:** La cámara de documentos es un visualizador que se sincroniza con su starboard y le permite utilizar el software de Hitachi sobre imágenes en tiempo real
- **Soportes SMS móviles** (cód. AE018001V2-Po) o de pared eléctrico (cód. AE019001-Po)

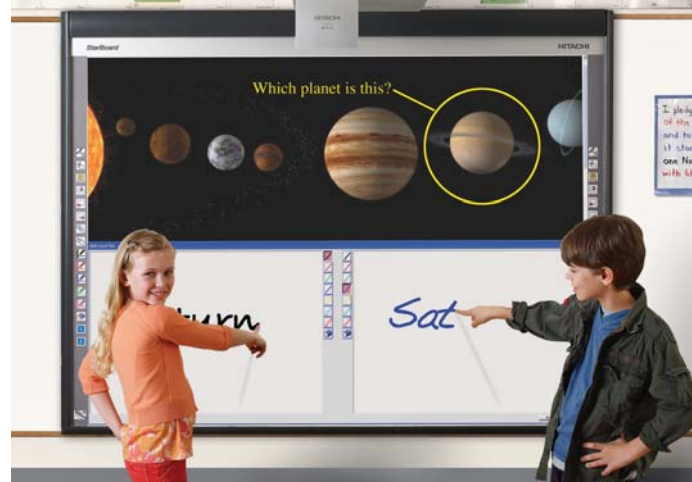

EM Panel 17"
(cód. T17XL)



Soporte HITACHI pared
pizarra + proyector
(cód. XAFXSTNDWALL)



Soporte de pared
eléctrico regulable HITACHI
(cód. XAFXSTAND)



Cámara de documentos
(cód. ELM01E)



Tableta Bluetooth
(cód. UBTLT2GM)

HITACHI

Inspire the Next **Starboard FX-DUO / FX-77**

Resistencia y tecnología

- Dos versiones disponibles
- FX DUO: pizarra táctil de alta precisión
- FX77: la pizarra electromagnética más resistente
- Pedestal con ruedas opcional, válido para ambos modelos (cód KW033-021)

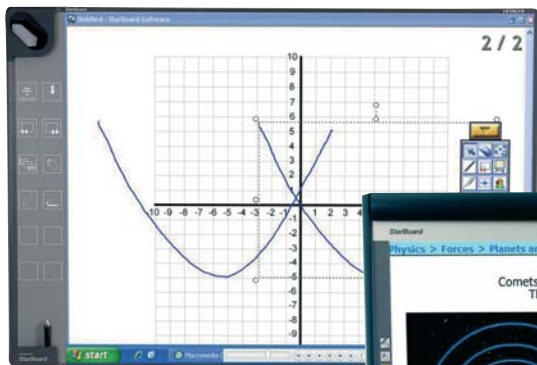

Hitachi StarBoard FX-77

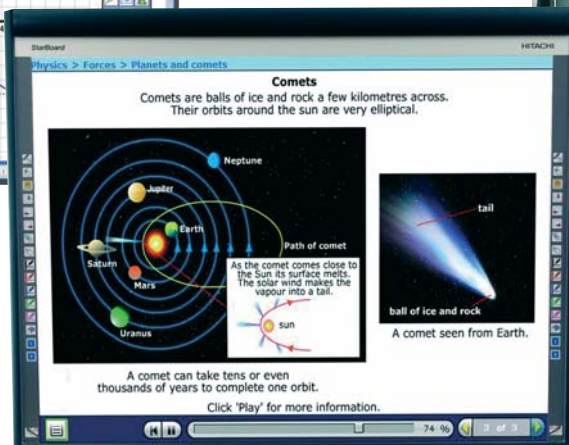

Hitachi StarBoard FX-DUO



Projector Short Throw Mobile

Soporte móvil motorizado

- Olvídense de la sala de proyecciones
- Soporte móvil para pizarra interactiva y proyector de corta distancia, regulable en altura eléctricamente para facilitar su paso a través de las puertas
- El brazo que sostiene el proyector puede además rotarse 90°
- Ideal para escuelas, universidades, centros de formación y otros lugares donde es necesario desplazar los equipos con frecuencia
- Compatible con pizarras Hitachi y proyector Hitachi serie A100
- Consultar disponibilidad para otros modelos de pizarra interactiva y proyector de corta distancia

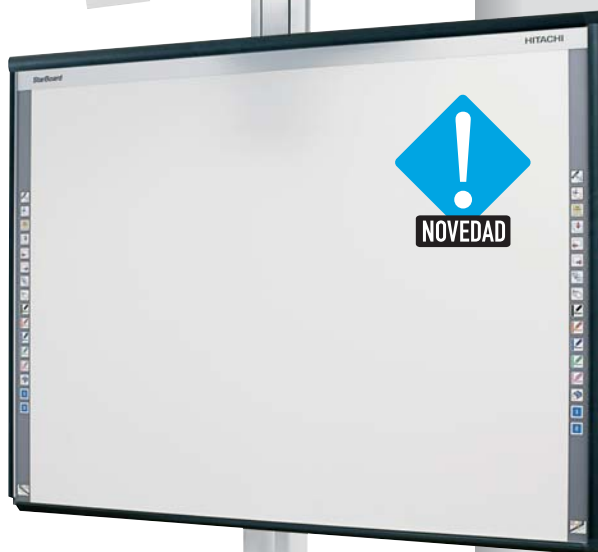

Hitachi StarBoard FX-DUO



FX-DUO

- Tecnología:** Sensor de imágenes y método por infrarrojos
- Para utilizar con:** Cualquier elemento (dedo, puntero electrónico...)
- Indicado para:** Educación
- Tamaños disponibles:** 63", 77", 88" (USB)
- Software:** Específico para Educación
- Garantía:** 5 años (con registro producto)
- Códigos:** EFXD63, EFXD-77NP, EFX88DUO

FX-63 / FX-77

- Tecnología:** Infrarrojo y ultrasónico
- Para utilizar con:** Marcador electrónico
- Indicado para:** Educación
- Tamaños disponibles:** 63" (Bluetooth), 77" (USB)
- Software:** Específico para Educación
- Garantía:** 5 años (con registro producto)
- Código:** EFX63WLB, EFX77WD

Projector Short Throw Mobile

- Compatible:** Pizarra Hitachi StarBoard
Proyector Hitachi serie A100
- Código:** AE018001V2-P0

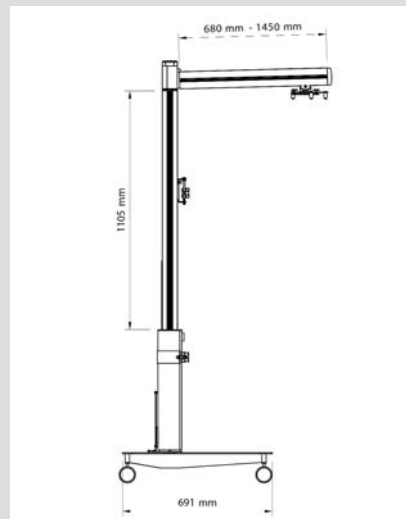

Vista lateral

Sujeto a cambios técnicos o errores. Todos los datos técnicos e indicación de formato, peso, brillo o tamaño están sujetos a cambio por el fabricante sin previo aviso.

Videoproyectores

HITACHI
Inspire the Next **CP-RX78**

Gama básica

- Adecuado para negocios y educación
- Lámpara de vida larga: 6000 horas eco
- Bajo nivel sonoro
- Corrección Keystone vertical automática
- Amplias funciones de seguridad
- Función plantilla
- Modo pizarra blanca pizarra negra



i CP-RX78

Tecnología:	LCD
Resolución real:	XGA (1024 x 768)
Luminosidad:	2200 ANSI lumen
Contraste:	400:1
Relación de aspecto:	4:3 (compatible 16:9)
Vida lámpara:	6000 horas eco
Nivel sonoro:	35, 29 dB
Peso:	3.2 kg
Garantía:	3 años (6 meses lámpara)
Código:	DCPRX78

HITACHI
Inspire the Next **CP-X2510 / CP-X3010**

Gama media

- Soluciones avanzadas en negocios y educación
- Alta luminosidad y amplia conectividad
- Larga vida de lámpara: 6000 horas modo eco
- Excelente usabilidad: altavoz 16W, función plantilla, nuevo menú de fácil uso



i CP-X2510 / CP-X3010

Tecnología:	LCD
Resolución real:	XGA (1024 x 768)
Luminosidad:	2600 ANSI lumen (X2510) 3000 ANSI lumen (X3010)
Contraste:	2000:1
Relación de aspecto:	4:3 (compatible 16:9)
Vida lámpara:	6000 horas eco
Nivel sonoro:	36, 29 eco dB
Peso:	3.6 kg
Garantía:	3 años (6 meses lámpara)
Código:	DCP2510, DCP3010

HITACHI
Inspire the Next **ED-X24 / ED-X42**

Gama educación

- Perfectos para educación
- Lámpara de vida larga: 6000 horas eco
- Bajo nivel sonoro
- Corrección Keystone vertical automática
- Amplias funciones de seguridad



i ED-X24 / ED-X42

Tecnología:	LCD
Resolución real:	XGA (1024 x 768)
Luminosidad:	2200 ANSI lumen (ambos)
Contraste:	400:1
Relación de aspecto:	4:3 (compatible 16:9)
Vida lámpara:	6000 horas eco
Nivel sonoro:	35, 29 eco dB
Peso:	3.5 kg
Garantía:	3 años (3 años lámpara)
Código:	EDX24, EDX42

**Educación: LÁMPARA
GARANTÍA 3 AÑOS**

HITACHI CP-D10

Inspire the Next

Corta distancia económica

- "Proyección sin sombras" económica
- Imagen de 80" a sólo 93 cm de la lente
- Bajo nivel sonoro 28 dB eco.
- Corrección keystone vertical
- Amplias funciones antirrobo



CP-D10

Tecnología:	LCD
Resolución real:	XGA (1024 x 768)
Luminosidad:	2000 ANSI lumen (ambos)
Contraste:	400:1
Zoom/Enfoque:	Digital 1.3x / Manual
Relación de aspecto:	4:3 (compatible 16:9)
Vida lámpara:	4000 horas eco
Nivel sonoro:	35, 29 eco dB
Peso:	3.5 kg
Garantía:	3 años (6 meses lámpara)
Código:	DCP2510, DCP3010

HITACHI CP-AW100N

Inspire the Next

Corta distancia panorámica

- Proyección corta distancia panorámica
- Imagen de 80" a sólo 82 cm de la lente
- Amplia conectividad: HDMI y Red RJ45 incluidos
- Altavoces de 10 W
- Bajo nivel sonoro 28 dB eco.
- Amplias funciones antirrobo



CP-AW100N

Tecnología:	LCD
Resolución real:	WXGA (1280 x 800)
Luminosidad:	2000 ANSI lumen
Contraste:	400:1
Zoom/Enfoque:	Digital 1.35x / Manual
Relación de aspecto:	16:10(compatible 4:3)
Vida lámpara:	4000 horas eco
Nivel sonoro:	36, 28 eco dB
Peso:	4.7 kg
Garantía:	3 años (6 meses lámpara)
Código:	CPAW100N

HITACHI CP-A100 / ED-A101

Inspire the Next

Super corta distancia

- Tecnología única "super corta distancia"
- Proyección sin sombras y sin deslumbrar
- Imagen de 60" a sólo 42 cm del espejo
- Alta luminosidad y calidad de imagen
- Disponible en versión educación (ED-A101)
- Amplias funciones antirrobo



CP-A100 / ED-A101

Tecnología:	LCD
Resolución real:	XGA (1024 x 768)
Luminosidad:	2000 ANSI lumen (ED-A101) 2500 ANSI lumen (CP-A100)
Contraste:	400:1
Zoom/Enfoque:	Digital / Manual
Relación de aspecto:	4:3 (compatible 16:9)
Vida lámpara:	3000 horas eco
Nivel sonoro:	35, 29 eco dB
Peso:	5.9 kg
Garantía:	3 años (3 años lámpara) (ED-A101) 3 años (6 meses lámpara) (CP-A100)
Código:	EDA101 CPA100





D530 / D535

Luminosidad económica

- 3000 ANSI lumen
- Tan sólo 1.9 kg de peso
- Completa conectividad
- Compatible con 3D Ready



D825ES / D825EX / D835

Multiusos económico

- Desde 2600 a 3200 ANSI lumen
- Tan sólo 2.6kg
- Completa conectividad
- Compatible con 3D Ready (D835)



D935VX / D940VX

Elegantes y resolutivos

- Alta luminosidad y colores vivos
- Amplia conectividad
- Apagado y encendido rápido
- Corrección keystone vertical automática
- Lámpara de vida larga: 4000 horas eco



D530 / D535

Tecnología:	0.55" 1 Chip DMD
Resolución real:	SVGA (800 x 600) D530 XGA (1024 x 768) D535
Luminosidad:	3000 ANSI lumen
Contraste:	2300:1
Ratio de proyección:	1.9-2.2:1
Vida lámpara:	3000 horas eco
Conexiones:	1 x VGA D-Sub15 entrada, S-Video, Composite, 2 x Entrada Audio, RS232, HDMI (HDCP)
Peso:	1.9 kg
Garantía:	3 años proyector, 1 año (1000 horas) lámpara
Código:	D530, D535



D825ES / D825EX / D835

Tecnología:	0.55" 1 Chip DMD
Resolución real:	SVGA (800 x 600) D825ES XGA (1024 x 768) D825EX, D835
Luminosidad:	3200 ANSI lumen (D835) 2600 ANSI lumen (D825ES, D825EX)
Contraste:	2200:1
Ratio de proyección	1.9-2.2:1
Vida lámpara:	4000 horas eco
Conexiones comunes:	1 x VGA D-Sub15 entrada, S-Video, Composite, 1 x VGA D-Sub15 salida, RS232, Entrada Audio. D835: 1 x VGA D-Sub15 entrada, 1 x USB tipo B, Entrada de audio, Salida de audio
Peso:	2.6 kg
Garantía:	3 años proyector, 1 año (1000 horas) Lámpara
Código:	D825ES, D825EX, D835



D935VX / D940VX

Tecnología:	0.55" 1 Chip DMD (D935VX) 0.70" 1 Chip DMD (D940VX)
Resolución real:	XGA (1024 x 768)
Luminosidad:	3000 ANSI lumen (D935VX) 4300 ANSI lumen (D940VX)
Contraste:	2400:1
Ratio de proyección	1.9-2.2:1 (D935VX) 1.8-2.1:1 (D940VX)
Lámpara:	160 W UHB
Vida lámpara:	4000 horas eco (D935VX) 3000 horas eco (D940VX)
Conexiones:	2 x VGA D-Sub15 entrada, VGA D-Sub15 salida, S-Video, Composite (RCA), Entrada Audio, Salida Audio, USB type B, RJ45, RS232, HDMI (HDCP)
Nivel sonoro:	35, 29 dB (D935VX) 37, 34 dB (D940VX)
Dimensiones:	335 x 102 x 256 mm (ancho x alto x fondo)
Peso:	3.5 kg
Garantía:	3 años proyector, 1 año (1000 horas) Lámpara
Código:	D935VX, D940VX



vivitek

D930TX / D927TW

Corta distancia luminosa

- Excelente combinación de corta distancia y alta luminosidad
- Conectividad total: incluye HDMI, RS232 y RJ45
- Alto contraste
- Muy silencioso
- Larga vida de lámpara



vivitek

D5000 / D4500

Instalación polivalente

- Alta luminosidad y colores vivos
- Amplia conectividad
- Lente centrada
- Permiten realizar Blending
- Lens shift vertical y horizontal



i D930TX / D927TW

Tecnología:	0.55" 1 Chip DMD (D930TX) 0.65" 1 Chip DMD (D927TW)
Resolución real:	XGA (1024 x 768) D930TX WXGA (1280 x 800) D927TW
Luminosidad:	3000 ANSI lumen (D930TX) 2500 ANSI lumen (D927TW)
Contraste:	2400:1
Ratio de proyección	0.65:1 (D930TX) 0.52:1 (D927TW)
Vida lámpara:	3000 horas eco (D930TX) 4000 horas eco (D927TW)
Conexiones:	2 x VGA D-Sub15 entrada, S-Video, Composite, 2 x Entrada Audio, 1 x Salida Audio, RS232, RJ45 HDMI (HDCP)
Peso:	3.6 kg
Garantía:	3 años proyector, 1 año (1000 horas) lámpara
Código:	D930TX, D927TW

i D5000 / D4500

Tecnología:	0.70" 1 Chip DMD
Resolución real:	XGA (1024 x 768)
Luminosidad:	4500 ANSI lumen (D4500) 5000 ANSI lumen (D5000)
Contraste:	10.000:1 (D4500) 12.000:1 (D5000)
Ratio de proyección:	Consultar cuadro lentes
Vida lámpara:	3000 horas eco
Conexiones:	2 x VGA D-Sub15 entrada, VGA D-Sub15 salida, S-Video, Composite (RCA), Entrada Audio, Salida Audio, USB type B, RJ45, RS232, HDMI (HDCP)
Garantía:	3 años proyector, 1 año (1000 horas) lámpara
Código:	D4500, D5000



LENTE	Ratio de proyección	Código
D4500 / D5000		
Fija gran angular	0.8:1	VL903G
Estandar	1.58 - 1.98:1	VL901G
Larga distancia	2.0 - 3.0:1	VL905G

Visualizadores

ELMO
FOCUS ON THE FUTURE

L-1ex

Especial Educación



- Presentador indicado para educación
- Hábil para conectar a pantalla plana o a proyector
- Muy fácil de usar, incluye control remoto
- Gran flexibilidad y robustez: cámara y brazos móviles
- Excelente calidad de imagen
- Perfecta integración con pizarras interactivas
- Captura video con 30 fps: imágenes naturales
- Ranura SD: permite almacenar capturas o mostrar otras previas
- Conexión a PC (incluye software gestión)
- Adaptador para microscopio incluido
- Amplias funciones digitales que facilitan el uso y mejoran las lecciones



Aula participa con ELMO L-1ex

SAMSUNG
TECHWIN

SDP-860

Educación de calidad

- Gran flexibilidad, articulación de cabeza y cuerpo
- Diseño y menús fáciles de usar
- Salida de video con resolución SXGA real a 30 fps
- Chip 2D/3D para reducción de ruido
- Zoom óptico x 6; 48x de zoom total
- Capacidad de almacenamiento de vídeo hasta VGA 640 x 512 a 30 fps
- Salida HDMI (DVI)



i L-1EX

Sensor de imagen:	1/3" CMOS 1.49
Zoom:	5.2x óptico, 8x digital motorizado
Lente:	F2.8-3.2, f=3.85-20.02 mm
Nº pixels (HxV):	1329 x 1049
Enfoque:	Auto / Manual
Área trabajo:	417x331 mm (máx.en SXGA)
Resolución:	SXGA (1280x1024)
Funciones digitales:	Sí
Conexión a PC:	Sí (vía USB)
Conexión entrada:	VGA, ranura SD
Conexión salida:	VGA, V. Compuesto, LED
Iluminación:	LED
Peso:	2.9 kg
Accesorios incluidos:	Cable VGA 2 m, control remoto, cable USB, Software para PC (Image Mate), adaptador de microscopio, correa para control remoto, driver TWIN DS
Garantía	2 años

¿Qué es un visualizador?



Los visualizadores de documentos son instrumentos diseñados para mostrar objetos tridimensionales, transparencias, documentos, radiografías y negativos mediante un proyector. Así, usted podrá incrementar la calidad de sus representaciones, utilizando opciones como el zoom óptico digital, la rotación de imágenes, la conversión de positivo a negativo, etc.

Además, utilizando un ordenador portátil, visualizará también cualquier documento o fichero que tenga preparado.



Modelo	SVP5300	SDP860	SDP950	UF80DX	SDP6500	UF130DX
Sensor de imagen	PS CCD 1/4" 410.000 píxeles	1/3" Escáner progresivo	PS CCD 1/3" 850.000 píxeles	CCD 1/3" 850.000 píx. Escáner progresivo CCD	CCD 1/2" 1.500.000 píx. Escáner progresivo CCD	1/3" Progressive Scan CCD
Zoom	Óptico motorizado 16x, digital 2x	Óptico motorizado 6x, digital 8x	Óptico motorizado 12x	Óptico motorizado 14x digital 3x	Óptico motorizado 12x digital 3x	Óptico motorizado 14x, digital 3x
Lente	F=1.4~2.7, f=3.9~62.4mm	F=2.5~3.2, f=4.1~24.6mm	F=1.5 ~ 2.1 f=5.2~66.5 mm	F1.5~2.1, f=4.8~67.2 mm	F2.8~2.9, f=6.3~74.4 mm	F=1.5~2.1, f=4.8~67.2 mm
Nº pixels (HxV):	768x494	1384 x 1076. 1.49M		1.034 x 779	1.434x1.050	1348 x 976 (1.32 M píxeles)
Enfoque	Motorizado (Auto Focus/manual)	Motorizado (Auto Focus/manual)	Motorizado (Auto Focus/manual)	Motorizado (Auto Focus/manual)	Motorizado (Auto Focus/manual)	Motorizado (Auto Focus/manual)
Área trabajo	Max: 210x297 mm	Max: 420x297 mm	Max: 299 x 244 mm	Max : 308 x 229.4mm	Max : 355 x 282mm	Max:298 x 221 mm
Resolución	Analógica	SXGA (1280x1024)	XGA (1024x768)	XGA (1024 x 768)	SXGA (1280x1024)	Hasta 1280 x 960
Salida VGA		SXGA (1280 x 1024)	XGA (1024 x 768)	XGA (1024 x 768)	SXGA (1280 x 1024)	QuadVGA (1280 x 960) XGA (1024 x 768) HD (1280 x 720)
Video	30 fps	30 fps	20 fps	20 fps	15 fps	SXGA 22.5 fps HD (1280x720) 30 fps
Funciones digitales	No	No	Sólo en versión DXA	Sí	Sí	Sí
Multimedia	No	No	No	No	No	AVI, WMV, WMA
Visor ficheros:	No	No	No	No	No	PPT, XLS, DOC, JPG, PDF
Funciones de red	No	No	No	No	No	Web Browsing & RDC (Remote Desktop Control)
Grabación imagen	No	Memoria interna compatible con SDHC.	No	No	No	Memoria interna, tarjeta SD, USB
Conexión entrada	Vídeo x 2	VGA x 1 USB x 1 Ranura SD x 1	VGA x 2	VGA x 1	VGA x 2	VGA x 1, RS-232C D-Sub9 pin x 1 USB A x 2, USB B x 1, LAN RJ-45, ranura SD (ver 2.0)
Conexión salida	Vídeo x 2 USB x 1 RS232C x 1	VGA x1 DVI-D x1 RS -232C x 1	VGA x 2, DVI x 1 S-Video V.Compuesto USB x 1 RS-232C x 1	VGA x 1, USB x 1, RS-232C x 1, DVI x 1	VGA x 2 USB x 1 DVI x 1 PS232C x 1	VGA x 1 DVI-D x 1
Peso	3.7 kg	3.5 kg.	4.8 kg.	5 kg	7.2 kg	5 kg aprox.
Dimensiones (AxAxF) en uso	182 x 482 x 430 mm	366 x 424 x 349 mm	650 x 566 x 407 mm	404 x 488 x 504 mm	724 x 561 x 510 mm	404 x 489 x 504 mm
Accesorios incluidos					Control Remoto	Bolsa transporte, control remoto
Garantía	2 años	2 años	2 años	2 años	2 años	2 años
Códigos	VP5300	DP860	DP950STAP DP950DXAP	UF80DX Base de luz: SLB80	DP6500DXAP	UF130DX Base de luz: SLB80

Soportes videoprojector



Projector CL V

Elegante y seguro

- Diseño elegante para cualquier ambiente
- Construcción robusta y segura
- Regulables en altura
- Junta esférica con total movilidad
- Los cables quedan ocultos dentro del soporte
- Permite instalación en techos inclinados de hasta 30°, gracias a su brazo móvil
- Incluye adaptador universal Unislide
- Opcional: adaptador bandeja CL V

Incluye UniSlide

Adaptador bandeja CL V

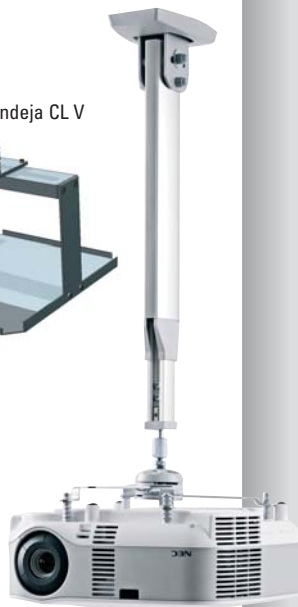

CL F75 / F250 / F500 / F700

F1000 / F1500 / F2300

Económicos de techo

- Soporte de techo de columna fija para proyector
- Siete alturas de columna disponibles
- Robustos y seguros
- Junta esférica: rotación e inclinación
- Modelos de 50 a 230 cm se pueden cortar

Incluye UniSlide

CL F75



CL F250



CL F500



Projector WL V

De pared

- Permite colgar su proyector de la pared
- No apto para proyectores de corta distancia
- Incluye adaptador UniSlide

Incluye UniSlide



Projector WL F

De pared con bandeja

- Soporte de pared con bandeja
- Solución elegante y segura
- Bandeja incluida, ajustable en columna



PROJECTOR CL V

Carga máxima:	9 kg con bandeja CL V 12 kg con UniSlide
Rotación:	360°
Inclinación:	25° todas direcciones
Inclinación brazo:	30° (en modelo regulable)
Color:	Aluminio
Medidas bandeja CL V:	330 x 380 x 200 mm (A x P x A)

Soporte	Código
Regulables	
Aluminio	
CL V 300-350 mm	AE012052
CL V 500-750 mm	AE012055
CL V 650-900 mm	AE012058
CL V 850-1100 mm	AE012061
CL V 1050-1300 mm	AE012064
Adaptadores	
Bandeja CL V	AE030001

Projector

CL F75 / F250 / CL F500 / CL F700

Material:	Acero / Aluminio
Altura columna:	7.5, 25, 50, 75, 100, 150 y 230 cm
Altura total:	Altura columna más 7.5 cm
Carga máxima:	12 kg
Rotación:	360°
Inclinación:	25° todas direcciones
Inclinación brazo:	No
Color:	Aluminio

Soporte	Código
7.5 cm (F75)	AE014015
25 cm (F250)	AE014025
50 cm (F500)	AE014027
70 cm (F700)	AE014028
100 cm (F1000)	AE014029
150 cm (F1500)	AE014030
230 cm (F2300)	AE014031

Projector WL V

Material:	Acero / Aluminio
Carga máxima:	12 kg
Rotación:	360°
Inclinación:	25° todas direcciones
Columna:	40 cm. longitud
Color:	Aluminio negro
Código:	AE013005

Projector WL F

Longitud columna:	400 mm
Bandeja:	380 x 420 mm / 420 x 380 mm
Carga máxima:	12 Kg
Peso:	4,5 Kg
Color:	Aluminio
Código:	AE013004





Projector WL Short Throw V Projector WL Short Throw V+

Corta distancia

- Soportes de pared específicos para uso con proyectores de corta distancia
- Disponibles para la mayoría de proyectores de corta distancia del mercado
- Dos versiones disponibles: con regulación de columna vertical (versión V)
o regulación vertical/horizontal (versión V+)
- El proyector se puede regular a lo largo de la columna
- Importante: siga los pasos para confeccionar el soporte adaptado a su proyector y su necesidad de instalación (las versiones de HITACHI A100 disponen de un único código)

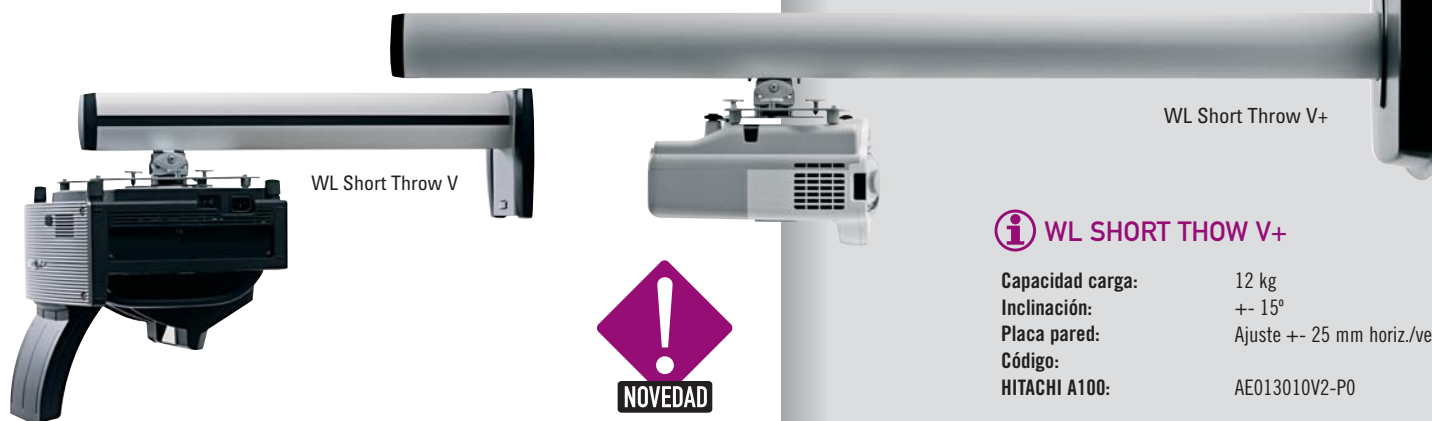

Selección del soporte:

- Para crear el soporte se necesitan dos artículos: P1 y P2
- El artículo con código P1 especifica la placa de pared y el adaptador de proyector
- El artículo P2 especifica la columna
- Los pasos 1 y 2 permiten confeccionar el soporte correcto para su proyector
- Excepción: el proyector HITACHI serie A100 dispone de un único código que incluye todas las piezas para cada soporte V o V+ (ver código en información de producto)

1

Paso 1: Selección placa pared / adaptador

- Selección del grado de flexibilidad de ajuste de la placa de pared
- Dos versiones V y V+
- Versión V: columna con regulación vertical
- Versión V+: columna con regulación vertical, horizontal y profundidad

Selección placa pared / adaptador

	V Vertical	V+ Vertical / horizontal
Epson EMP400W/We	AE016004-P1	AE013008-P1
Optoma EX525	AE016005-P1	AE013011V2-P1
Toshiba EX20/EW25	AE016006-P1	AE013012V2-P1
NEC WT600/610	AE016002-P1	AE013014V2-P1
Sanyo XL50/XL51	AE016003-P1	AE013015V2-P1
Mitsubishi XD500	AE016007-P1	AE013016V2-P1
BenQ MP512/522/771	AE016008-P1	AE013017V2-P1
Sanyo PLC-XL45	AE016009-P1	AE013018V2-P1
NEC NP600S/500WS	AE016010-P1	AE013019V2-P1
BenQ MP772ST/MP776ST	AE016011-P1	-
Acer S1200	AE016012-P1	-
Sharp PG-F267X	AE016013-P1	-

WL SHORT THOW V

Capacidad carga:	12 kg
Inclinación:	+/- 15°
Placa pared:	Ajuste +/- 20 mm horizontal
Código:	
HITACHI A100:	AE016001-P0



WL Short Throw V

WL SHORT THOW V+

Capacidad carga:	12 kg
Inclinación:	+/- 15°
Placa pared:	Ajuste +/- 25 mm horiz./vert.
Código:	
HITACHI A100:	AE013010V2-P0

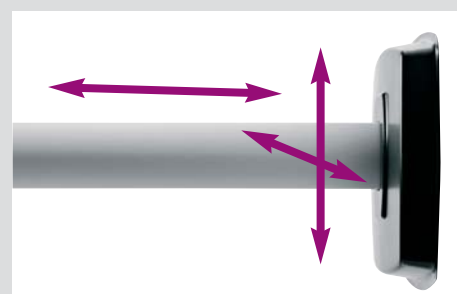

WL Short Throw V+

2

Paso 2: Selección columna

- Selección de la longitud de columna según su proyector
- Tres longitudes de columna disponibles según modelo

Selección columna

Acer	L = 1450 mm
Mitsubishi	L = 1450 mm
NEC	L = 680/1450/1600 mm
Optoma	L = 1450 mm
Sanyo	L = 680/1450 mm
Sharp	L = 1450 mm
Toshiba	L = 1450 mm
BenQ	L = 1450/1600 mm
Epson	L = 1450 mm

Longitud	Códigos
680 mm	FS000680-P2
1450 mm	FS001450-P2
1600 mm	FS001600-P2

Soportes eléctricos para proyector

TRAULUX TrauMirror

Oculto en techo

- Proyector y cables quedan ocultos en techo durante la proyección
- Nuevo modelo actualizado y mejorado
- Trampilla automática
- El ruido del proyector queda aislado durante la proyección
- Control remoto RF radiofrecuencia opcional
- Marco embellecedor de aluminio para falso techo opcional



marKant
presentations
C-LIFT X / XL
Práctico y sólido

- Soporte elevador para ocultar el proyector en techo cuando no se usa
- Disponible con dos alturas: 70 cm (C-Lift) o 135 cm (C-Lift XL)
- Fácil instalación
- Válido para la mayoría de proyectores
- Encaja en cualquier falso techo
- El proyector queda en posición invertida
- Control remoto infrarrojos incluido
- Opcional: marco embellecedor para falso techo



Sujeto a cambios técnicos o errores. Todos los datos técnicos e indicación de formato, peso, brillo o tamaño están sujetos a cambio por el fabricante sin previo aviso.



i TRAUMIRROR

Tipo:	Soporte eléctrico oculto en techo
Motor:	500 rev./min.
Altura libre falso techo:	17 cm
Tiempo apertura puerta:	30"
Dimensiones:	610 x 395 mm
Dimensiones puerta:	32 x 32 cm
Longitud máx. proyector:	454 mm.
Nivel sonoro:	<15 dB
Peso:	7.15 kg
Garantía:	2 años
Código:	
TrauMirror:	HC37.53E
Control remoto RF:	MRF-1RC
Marco falso techo:	HC635E

i C-LIFT X / XL

Distancia mínima instalación:	28 cm (C-LIFT) 50 cm (C-LIFT XL)
Recorrido máximo:	70 cm (C-LIFT) 135 cm (C-LIFT XL)
Capacidad carga:	20 kg (C-LIFT) 12 kg (C-LIFT XL)
Control remoto:	incluido, infrarrojo
Peso:	17 kg
Dimensiones:	46.5 x 51.5 cm
Dimensiones máximas del proyector:	42 x 28 x 40 cm (A x A x F)
Voltaje:	120 / 240V
Normativas:	UL, cSAus, CE, GS, TUV
Garantía:	2 años
Código:	C-LIFT-LS-2 (70 cm) C-LIFT-XL (135 cm)

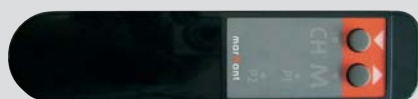

Control remoto incluido

TRAULUX

Caja de seguridad

Antirrobo proyectores

- Caja de seguridad para proyectores más compacta y ligera
- Válida para proyectores con lente lateral (no central)
- Cerradura con llave en frontal, fácil acceso
- Sólo apta para acoplar al soporte Traulux cód. 1150014, se pide por separado



Caja de seguridad lente lateral

Caja de seguridad lateral con soporte, se solicita por separado

TRAULUX

Soporte proyector un metro

De techo universal

- Válido para la mayoría de marcas de proyector
- Contiene lo necesario para montar un soporte de proyector
- Incluye placa de techo, columna de un metro y adaptador universal
- La plataforma del proyector se inclina hasta 45°
- Opciones: columna de 0.5 m., conector de columnas (necesario si se solicita la columna opcional de 0.5 m.)
- Las cajas de seguridad para proyector Traulux requieren este soporte



i Caja seguridad proyector

Construcción:	Metálica
Capacidad de carga:	20 kg
Inclinación:	45°
Color:	Gris perla
Peso:	10 kg
Dimensiones:	
Externas	453 x 230 x 415 mm (AxAxH)
	(sin brazos soporte)
Código:	TS1150053

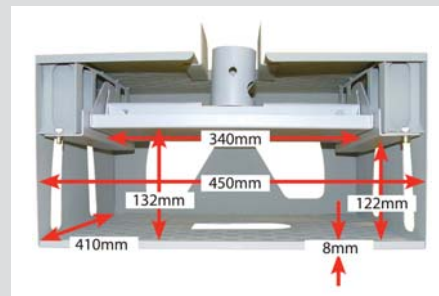

i Soporte proyector 1 m

Material:	Acero
Capacidad carga:	20 kg
Columna:	1 m.
Color:	Gris perla
Inclinación:	45°
Peso:	4.5 kg
Dimensiones:	1170 x 340 x 225 mm
	(A x A x F)
Código:	TS1150014
Accesorios opcionales:	
Columna	
0.5 m. adicional:	TS1150007
Conector columnas:	TS1150002

**TRAULUX**

Soporte proyector 1.5 metros

De techo económico

- Válido para la mayoría de marcas de proyector
- Columna inclinable
- Adaptador universal incluido
- Excelente capacidad de carga
- No compatible con cajas de seguridad Traulux



i Soporte proyector 1.5m

Construcción:	Metálica
Capacidad carga:	20 kg
Columna:	1.5 m
Rotación:	Sí
Peso:	5.3 kg
Color:	Plata metálica
Código:	TS1150017

Soportes LCD hasta 15 kg



SMART MEDIA SOLUTIONS

Flatscreen WL 3D

De pared articulado

- Excelente soporte plano y flexible con doble brazo móvil
- Indicado para casa: comedor, cocina, despacho, dormitorios...
- Infinitas posiciones: a ras de pared o extensión total
- El monitor se puede inclinar hasta 25°
- Seguro y robusto
- Sólida construcción
- Ahora disponible con tres acabados: blanco, negro y gris oscuro
- Apto para monitores y TV que cumplen la norma VESA 75x75, 100x100, 200x100



Color negro



Color blanco



Flatscreen WL ST

De pared rotable

- Soporte de pared regulable LCD
- Robusto y seguro: fijación perfecta
- Se puede rotar e inclinar
- Apto para monitores que cumplen la norma VESA 75x75, 100x100, 200x100 mm.

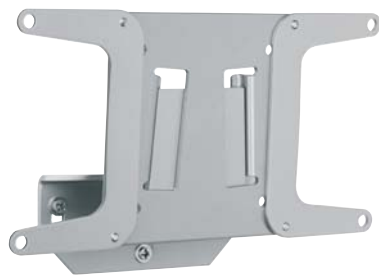

Flatscreen WL F

Económico fijo

- Soporte de pared fijo para LCD
- La TV plana queda como un cuadro en la pared
- Robusto y seguro
- Apto para monitores que cumplen la norma VESA 75x75, 100x100, 200x100 mm.



i FLATSCREEN WL 3D

Material:	Acero / Aluminio
Capacidad de carga:	15 kg
Extensión total del brazo:	38 cm
Brazo plegado:	8 cm
Inclinación monitor:	25°
Color:	Cuerpo aluminio; acabados en blanco, negro o gris oscuro
Peso:	2 kg
Código:	FS041013 (negro) FS041014 (blanco) FS041015 (gris)

i FLATSCREEN WL ST

Material:	Acero
Capacidad de carga:	15 kg
Inclinación:	25°
Rotación:	20°
Color:	Plata
Código:	FS011004

i FLATSCREEN WL F

Material:	Acero
Capacidad de carga:	15 kg
Distancia a pared:	15 mm
Color:	Plata
Código:	FS011007

Soportes hasta 30 kg



Flatscreen WM 3D

Múltiples posiciones

- El soporte para casa y la oficina con la máxima versatilidad
- Múltiples posibilidades: en pared, de lado, frontal, extendido totalmente...
- Gran capacidad de rotación
- Robusto y seguro
- Cables ajustados al brazo
- Ahora disponible con tres acabados: blanco, negro y gris oscuro
- Apto para monitores y TV que cumplen la norma VESA 75x75, 100x100, 200x100, 200x200, 400x200mm y pantallas con patrón de perforaciones máximo de 420x330 mm



Flatscreen WM T

De pared económico

- Soporte de pared fijo, inclinable
- Para pantallas planas de 32" y 37" de peso inferior a 30 kg.
- Apto para monitores y TV que cumplen la norma VESA 75x75, 100x100, 200x100, 200x200, 400x200mm y pantallas con patrón de perforaciones máximo de 420x330 mm



Flatscreen FM MST1200 / 1800

De pie con ruedas

- Soporte móvil de suelo
- Dos alturas disponibles: 120 y 180 cm.
- Pantalla regulable en altura
- Permite rotación e inclinación
- Estantes opcionales
- Apto para monitores y TV que cumplen la norma VESA 75x75, 100x100, 200x100, 200x200, 400x200mm y pantallas con patrón de perforaciones máximo de 420x330 mm



i FLATSCREEN WM 3D

Material:	Acero / Aluminio
Capacidad de carga:	30 kg
Extensión total del brazo:	50 cm
Brazo plegado:	10 cm
Inclinación monitor:	12° adelante, 3° atrás
Puntos anclaje:	420 x 330 mm máx.
Color:	Cuerpo aluminio; acabados en blanco, negro o gris oscuro
Peso:	7,5 kg
Código:	FS041010 (negro) FS041011 (blanco) FS041012 (gris)

i FLATSCREEN WM T

Material:	Aluminio
Carga máxima:	30 kg
Inclinación:	10°
Distancia a pared:	40 mm
Puntos anclaje:	420-330 mm máx
Color:	Aluminio/plata
Código:	FS011002

i FLATSCREEN FM MST

Material:	Acero / Aluminio
Capacidad de carga:	30 kg.
Altura columna:	120 cm. / 180 cm.
Rotación:	30°
Inclinación:	-12° / + 3°
Puntos anclaje:	420 x 330 mm. máximo
Color:	Aluminio
Código:	FS091001-PO (120 cm) FS091005-PO (180 cm)

Soportes más de 30 kg



Flatscreen WH 3D

Inteligente y flexible

- Diseño ligero, plano, flexible y móvil
- Ahora fabricado en aluminio: más ligero, misma robustez
- Se pliega y se expande con suma facilidad
- Dos brazos
- 3 puntos de pliegue
- Permite extender, plegar e inclinar el monitor con total seguridad
- Incluye de serie adaptador Unislide H_z (válido hasta 50")
- Cumple norma VESA 200x100, 200x200, 400x200, 400x400, 600x200, 600x400, 800x400 y pantallas con patrón de perforaciones en pantalla de 800x500 mm.



Flatscreen WH T

De pared económico

- El soporte queda oculto tras el monitor
- Instalación rápida y sencilla, sólo horizontal
- Inclinable
- Importante: no requiere adaptador Flatscreen H Unislide
- Cumple norma VESA 200x100, 200x200, 400x200, 400x400, 600x200, 600x400, 800x400 y pantallas con patrón de perforaciones en pantalla de 800x500 mm.



Flatscreen WH F

Fijo de pared económico

- Soporte de pared para pantallas pesadas
- Formado por dos barras independientes verticales que quedan entre pared y pantalla
- Indicado para pantallas con una separación vertical de orificios de 500 mm (anchura ilimitada)
- No requiere adaptador



i FLATSCREEN WH 3D

Material:	Aluminio
Dimensiones panel pared:	400 x 334 mm (Anch x Alt x F)
Carga máxima:	45 kg hasta 50"
Distancia pared plegado:	106 mm
D. pared 1 brazo extendido:	400 mm
D. pared 2 brazos extendidos:	700 mm
Inclinación:	-3° / +9°
Color:	Cuerpo aluminio, acabados en blanco, negro o gris oscuro
Código:	PL101115 (gris) PL101116 (negro) PL101117 (blanco)



i FLATSCREEN WH T

Material:	Acero
Carga máxima:	100 kg
Inclinación:	10°
Código:	PL020021

i FLATSCREEN WH F

Material:	Acero
Carga máxima:	100 kg
Longitud barras:	520 mm
Inclinación:	No
Puntos anclaje:	500 mm alto; ancho sin límite
Color:	Gris
Código:	PL010004



Flatscreen FH MT1450 / 2000

Móvil sobre ruedas

- Práctico soporte sobre ruedas
- Elegante, estético y funcional
- Muy seguro y estable
- Estantes y base opcionales para DVD, videoconferencia ...
- Disponible en dos alturas
- Incluye de serie adaptador Unislide H2 (válido hasta 50")
- Cumple norma VESA 200x100, 200x200, 400x200, 400x400, 600x200, 600x400, 800x400 y pantallas con patrón de perforaciones en pantalla de 800x500 mm.



Flatscreen FH T1150 / 1450 / 2000

De suelo fijo

- Diseño moderno y estilizado
- Cables ocultos dentro del soporte
- Pantalla regulable en altura
- Disponible en 3 alturas
- Incluye de serie adaptador Unislide H2 (válido hasta 50")
- Cumple norma VESA 200x100, 200x200, 400x200, 400x400, 600x200, 600x400, 800x400 y pantallas con patrón de perforaciones en pantalla de 800x500 mm.
- Estantes opcionales



Flatscreen CH VST2

De techo económico y robusto

- Para colgar los monitores del techo
- Robusto y seguro
- Altura de plasma regulable
- Apto para techos inclinados
- Cables ocultos dentro del cilindro
- Incluye adaptador Unislide H2 (válido hasta 50")
- Cumple norma VESA 200x100, 200x200, 400x200, 400x400, 600x200, 600x400, 800x400 y pantallas con patrón de perforaciones en pantalla de 800x500 mm.



FLATSCREEN FH MT 1450 / 2000

Material:	Acero
Carga máxima:	100 kg
Altura columna / total:	1450mm/1600mm 2000mm/2150mm
Diámetro ruedas	10 cm, con freno
Color:	Negro Aluminio anodizado
Códigos	
Aluminio:	PL031023-PO (1450) PL031025-PO (2000)
Negro:	PL031022-PO (1450) PL031024-PO (2000)

ACCESORIOS

Estantes	
Negro:	SU010020-PO
Gris:	SU010021-PO
Haya:	SU010023-PO

Base sobre ruedas	
Negro:	PL200006
Gris:	PL200007
Haya:	PL200008



FLATSCREEN FH T1150/1450/F2000

Material:	Aluminio / Acero
Altura columna:	1150 mm 1450 mm 2000 mm
Capacidad de carga:	100 kg
Base:	765 x 495 mm
Color:	Negro o aluminio Base gris claro
Códigos	
Aluminio:	PL041021-PO (1150) PL041023-PO (1450) PL041025-PO (2000)
Negro:	PL041020-PO (1150) PL041022-PO (1450) PL041024-PO (2000)

ACCESORIOS

Estantes	
Negro:	SU010020-PO
Gris:	SU010021-PO
Haya:	SU010023-PO

FLATSCREEN CH VST2

Material:	Acero
Carga máxima:	100 kg
Longitud total:	940-1540 mm (hasta centro pantalla)
Rotación:	360°
Inclinación	25°
Regulación plasma:	en 100 mm
Color:	Aluminio
Códigos:	PL061089-PO
Columnas extensoras	
1540-2740 mm	PL061043
2540-4540 mm	PL061044

Pantallas trípode



IPROJECTAI
Screens for Professionals

ProView

Versátil

- Excelente relación calidad-precio
- Apta para todos los métodos de proyección
- Trípode de fácil plegado
- Bordes negros laterales de 2.5 cm., encuadrando perfectamente la imagen
- Brazo keystone que elimina distorsión de imagen

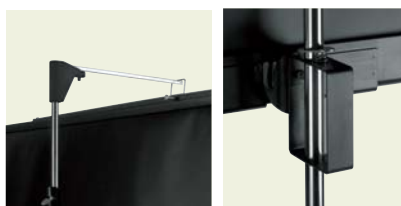

PROVIEW

Tela: Blanca mate S
Ángulo visión: 100°
Color: Gris oscuro
Formato: Cuadrado 1:1

Alto x Ancho	Código
1:1	
127 x 127 cm	10430111
152 x 152 cm	10430112
178 x 178 cm	10430113

TRIPOD ST

Tela: Blanca mate
Ángulo visión: 100°
Color: Negro
Formato: Cuadrado 1:1

Alto x Ancho	Código
1:1	
150 x 150 cm	TLT150-E
180 x 180 cm	TLT180-E
200 x 200 cm	TLT200-E
4:3	
152 x 208 cm	TLKW210

TRAULUX

Tripod ST

Pantalla asequible

- Indicada para diapositivas
- Carcasa hexagonal
- Robusta: trípode y carcasa de acero
- Plegado fácil
- Trípode estable
- Tela con bordes laterales negros
- Brazo keystone incluido

TRAULUX

Tripod King

Robusta polivalente

- Excelente robustez multiuso
- Rápido montaje
- Gran estabilidad con protección antidelizante
- Tubo de acero cromado que permite el ajuste de altura sin escalones
- Asa muy resistente que facilita su transporte
- Soporte superior para corregir efecto keystone (3 posiciones)



TRIPOD KING

Tela: Blanca mate S
Ángulo visión: 100°
Color: Negro
Formato: 1:1, 4:3

TRAULUX

Alto x Ancho	Código
1:1	
200 x 200 cm	TLK200
244 x 244 cm	TLK240
4:3	
183 x 244 cm	TLKW240

Bolsas de transporte

Alto x Ancho	Código
150 cm	13026
180 cm	13027
200 cm	13030
240 cm	TLCB244

Las bolsas de transporte son opcionales

Pantallas murales manuales



PROJECTA
Screens for Professionals

SlimScreen

Económica

- Apta para cualquier tipo de proyección
- Ligera y compacta
- Adaptable a pared o techo
- Mecanismo preciso de recogida de la tela
- Tensado sin problemas gracias al resorte de metal incluido
- Adecuada para salas pequeñas y medianas
- Accesorios: soportes murales y brazos extensibles para falso techo (opcionales)



i SLIMSCREEN

Tela: Blanca mate S
Ángulo visión: 100°
Color: Blanco RAL 9016
Formato: 1:1, 4:3 y 16:9

Alto x Ancho	Código
1:1	
125 x 125 cm	10200061
160 x 160 cm	10200062
180 x 180 cm	10200063
200 x 200 cm	10200064
4:3	
153 x 200 cm	10200084



TRAULUX Delta SLR

Recogida automática

- Excelente relación calidad / precio
- Sistema SLR: recogida automática de la tela
- Montaje en techo o pared
- Bordes negros en los lados en formato 4:3 y superior negro en formato 16:9



i DELTA SLR

Tela: Blanca mate
Ángulo visión: 100°
Color: Blanco RAL 9010
Formatos: 1:1, 4:3 y 16:9

Alto x Ancho	Código
1:1	
160 x 160 cm	TLM160-E-SLR
180 x 180 cm	TLM180-E-SLR
200 x 200 cm	TLM200-E-SLR
240 x 240 cm	TLM240-E-SLR
4:3	
152 x 208 cm	TLM210-SLR
16:9	
132 x 180 cm (visión 98x175cm)	TLMW180-SLR
152 x 203 cm (visión 112x198cm)	TLMW200-SLR

TRAULUX Executive SLR

Robusta económica

- Pantalla mural manual
- Sistema SLR: recogida automática de la tela
- Adecuada para uso intensivo
- Franjas negras laterales
- Instalación en techo o pared
- Tela de alta calidad
- Disponible en formato 1:1 ó 4:3
- Tapas laterales blancas



i EXECUTIVE SLR

Tela: Blanca Mate
Ángulo visión: 100°
Carcasa: Metálica blanca, tapas blancas
Fijación: Techo y pared
Formato: 1:1 y 4:3

Alto x Ancho	Código
1:1	
200 x 200 cm	TLMP200-SLR
240 x 240 cm	TLMP240-SLR
4:3	
183 x 240 cm	TLMP2400-SLR

Pantallas murales eléctricas

TRAULUX

Premium EF Electric

Eléctrica económica

- Pantalla de proyección eléctrica
- Excelente relación calidad / precio
- Motor robusto, rápido y silencioso
- Mando a distancia RF radiofrecuencia incluido
- Instalación fácil y rápida: sistema Easy Fix
- Cable de 3 m de longitud con interruptor manual de accionamiento y enchufe eléctrico común a pared (salida del cable por la parte derecha superior de la carcasa instalada)
- Tela blanca mate, reverso de color negro
- Franjas negras laterales en 1:1; 4:3 (más "drop" superior en 4:3)



Formato 4:3
con drop superior

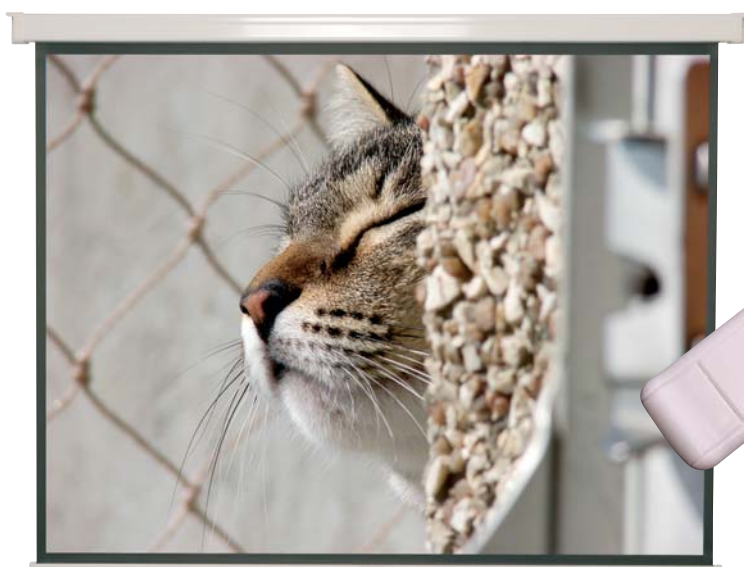

Control remoto RF



PROJECTA
Screens for Professionals

Compact Electrol

Easy Install

Formato 4:3

Económica

- Modelo de acceso de gran calidad de la gama eléctrica PROJECTA
- Incluye Easy Install: adaptable a techo o pared fácilmente
- Barra de tensado con forma triangular semiintegrada en la carcasa
- Motor potente y silencioso con amplia garantía
- Interruptor para montaje exterior
- Accesorios opcionales: control remoto por radio, soportes murales, soportes falso techo e interruptor con llave



Control remoto
opcional

PREMIUM EF ELECTRIC

Tipo:	Eléctrica
Tela:	Blanco mate
Ángulo visión:	100°
Carcasa:	Metálica blanca
Fijación:	Pared y techo, sistema Easy Fix
Formato:	1:1 y 4:3
Garantía:	2 años

Alto x Ancho Código

1:1	
180 x 180 cm	TLP180EF
200 x 200 cm	TLP200EF
244 x 244 cm	TLP240EF
305 x 305 cm	TLP300EF
4:3	
178 x 204 cm	TLPW200EF
207 x 240 cm	TLPW240EF
263 x 300 cm	TLPW300EF



COMPACT ELECTROL

Tela:	Blanca mate S
Ángulo visión:	100°
Color:	Blanco RAL 9016
Formatos:	1:1, 4:3
Fijación:	Techo y pared
Garantía motor:	5 años
Carcasa:	Metálica color blanco

Accesorios

	Código
Control remoto RF	RTSi810630 + RTSi810096
Soporte pared	10800001
Interruptor llave	10800009
Soporte falso techo	10800002

Alto x Ancho Código

1:1	
160 x 160 cm	10100070
180 x 180 cm	10100071
200 x 200 cm	10100072
240 x 240 cm	10100076
4:3	
153 x 200 cm	10100075
183 x 240 cm	10100077
213 x 280 cm	10100078
228 x 300 cm	10100087

Formatos 16:10 y 16:9 disponibles, consultar



PROJECTA
Screens for Professionals

Elpro / Elpro RF

Eléctrica profesional

- Pantalla profesional eléctrica de más alta calidad
- Amplia gama de medidas con telas de alta calidad
- Motor rápido y silencioso con 5 años de garantía
- Fácil instalación: sistema Easy Install
- Versión Elpro RF con control remoto de serie y receptor RF radiofrecuencia integrado en carcasa
- Disponible con tela M: tela de doble cara con estructura interna laminada de fibra de vidrio, haciendo que la tela siempre quede plana sin arrugas
- Opciones: control remoto RF (Elpro), soporte de techo
- Ahora también con aspecto 16:10 (consultar)
- Kit de montaje para ocultar la pantalla en falso techo opcional



Elpro Video 4:3

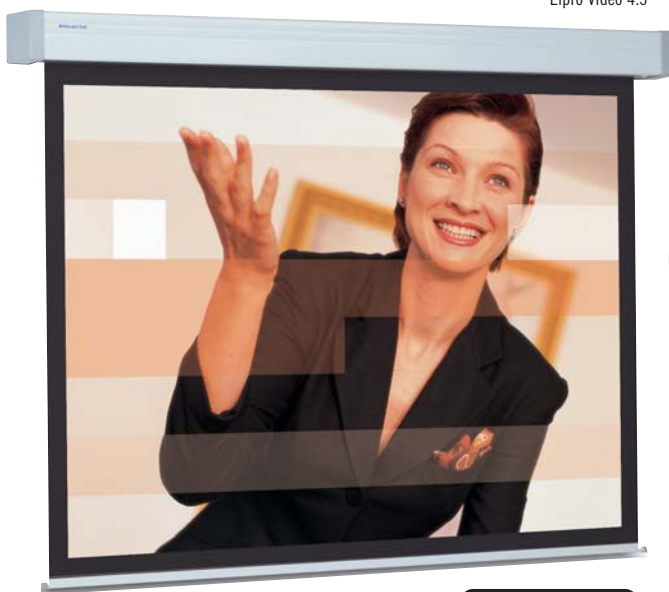

Control remoto opcional

Easy Install



PROJECTA
Screens for Professionals

Master Electrol

Gran formato

- Nuevo diseño robusto, discreto y elegante en aluminio
- Robusto motor, 5 años de garantía
- Montaje en techo o en pared
- Ajuste fino de la altura de la tela
- Disponible en tela blanca o tela de retroproyección
- Control remoto opcional
- Junta de unión de tela algo visible en tela retroproyección



Control remoto opcional



i ELPRO / ELPRO RF

- Tipo:** Eléctrica
Carcasa: Acero galvanizado, color blanco
Tela: Blanca mate S o M según modelos
Ángulo visión: 100°
Formatos: 1:1, 4:3, 16:9
Fijación: Techo y pared
Franjas negra: 2,5 cm lateral en 1:1
 5 cm total en 4:3
Garantía motor: 5 años, 32 RPM

i Tela Blanca Mate S

Alto x Ancho	Código Elpro	Código Elpro RF
1:1		
160 x 160 cm	10100100	10100236
180 x 180 cm	10100105	10100237
200 x 200 cm	10100110	10100238
220 x 220 cm	10100115	10100239
4:3		
153 x 200 cm	10100155	10100245
16:9		
102 x 180 cm	10100228	10100253
117 x 200 cm	10100228	10100255

i Tela Blanca Mate M

Alto x Ancho	Código Elpro	Código Elpro RF
1:1		
240 x 240 cm	10100119	10100129
300 x 300 cm	10100123	10100131
4:3		
153 x 200 cm	10100157	10100172
183 x 240 cm	10100160	10100174
228 x 300 cm	10100165	10100177
16:9		
117 x 200 cm	10100206	10100217
139 x 240 cm	10100200	10100213

Modelo RF incluye receptor en carcasa y control remoto de serie

i MASTER ELECTROL

- Telas:** Blanca mate P o retroproyección
Ángulo visión: 100° / 60°
Fijación: techo o pared
Garantía motor: 5 años
Color carcasa: Aluminio anodizado

i Accesorios

	Código
Control remoto RF	RTS1810630 + RTS1810096

Alto x Ancho	Tela	
	Tela blanca	retroproyección
300x400	10130230	10130231
350x400	10130232	10130233
400x400	10130234	10130235
300x500	10130236	10130237
375x500	10130238	10130239
400x500	10130240	10130241

TRAULUX

EDIS CONNECT PLUG & PLAY KIT

Caja conexiones con cables

- Caja de conexiones para instalaciones AV
- Conexión interna plug&play
- Conexiones incluidas: ordenador VGA, video compuesto, audio RCA y audio minijack, USB para pizarras interactivas
- Disponible con cables de 10 ó 15 metros
- Instalación en pared o suelo
- Posibilidad de ampliación: VGA, RS-232 y S-Video, con conexiones opcionales



Cables incluidos

EDIS CONNECT MODULAR CON CABLES

Caja de conexiones AV modular

- Caja de conexiones modular para instalaciones AV
- Ideal para pizarras interactivas
- Incluye módulos tipo terminal de tornillo (Phoenix) para cable no acabado (pelado por un lado)
- Capacidad 3 módulos
- Incluye los cables, de 5, 10 ó 15 metros
- Los módulos se fijan por presión, sin tornillos
- Incluye módulos ciegos sin función



Módulos tipo Phoenix

- 1 x VGA con audio 3,5 mm
- 1 x Video compuesto con audio
- 1 x USB tipo B

EDIS CONNECT MODULAR SIN CABLES

Caja de conexiones AV sin cables

- Caja de conexiones para instalaciones AV
- Incluye 3 módulos tipo terminal de tornillo (Phoenix) para cabo no acabado (cabo pelado por un lado)
- Capacidad para 6 módulos
- Tres módulos libres para colocar otros módulos opcionales
- Incluye los cables, de 5, 10 ó 15 metros
- Los módulos se fijan por presión, sin tornillos
- Incluye módulos ciegos sin función



Módulos tipo Phoenix

- 1 x VGA con audio 3,5 mm
- 1 x Video compuesto con audio
- 1 x USB tipo B

CABLES EDIS CONNECT MODULAR KIT

Kit de cables para cajas AV

- Indicados para cajas de conexión modular AV EDIS Connect Modular y Techconnect Lite
- Un lado del cable no incluye conector: rápida conexión al módulo
- Más fácil para pasar por tubos y canaletas
- Disponible en 5, 10 ó 15 metros

Módulos tipo Phoenix

- 1 x VGA
- 1 x Video RCA
- 1 x Audio 3,5 mm
- 2 x Audio RCA

CAJA CABLE KIT

Tipo:	Caja de conexiones
Construcción:	Carcasa metálica de dos piezas
Fijación:	Pared / suelo
Dimensiones:	190 x 120 x 50/40 mm (A x A x F)
Cables:	1 x VGA 1 x Video compuesto 1 x Audio 2-phono 1 x audio minijack
Conexiones:	1 x VGA 1 x Video phono 2 x Audio phono 1 x audio minijack 1 x USB 3 x placas sin conexión
Color:	Blanco
Garantía:	1 año
Código:	EDPPCK5M (con cables 5 metros) EDPPCK10M (con cables 10 metros) EDPPCK15M (con cables 15 metros)

CONNECT MODULAR

Capacidad:	3 módulos
Cables:	Incluidos
Color:	Blanco
Dimensiones:	85 x 85 x 50 mm (L x A x F)
Código:	ED8009MC5 (con cables 5 metros) ED8009MC10 (con cables 10 metros) ED8009MC15 (con cables 15 metros)

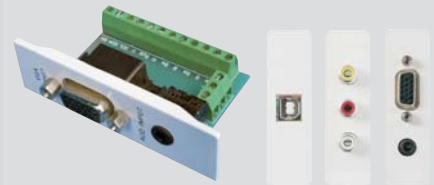

CONNECT MODULAR SIN CABLES

Capacidad:	6 módulos
Cables:	No incluidos
Color:	Blanco
Dimensiones:	145 x 85 x 50 mm (L x A x F)
Código:	ED8009M

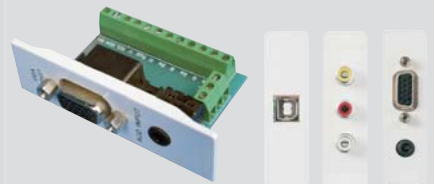

CABLES

Código:	
5 metros:	EDCMK5M
10 metros:	EDCMK10M
15 metros:	EDCMK15M

TRAULUX

EDIS Amplificador estereo 1128A

Audio en el aula

- Amplificador de audio estereo para salas de reunión y aulas
- Dispone de 4 entradas tipo RCA
- Dos entradas de micrófono con mezclador (función karaoke)
- Cables de conexión incluidos



AMPLIFICADOR 1128A

Audio:	Estereo
Potencia:	2 x 25W RMS @ 8ohms
Entradas:	4 estereo 2 micrófono
Salidas altavoces:	2
Cables :	1 x audio phono 2 m. 1 x audio phono-minijack 2 m.
Dimensiones:	420 x 290 x 100 mm
Peso:	5 kg
Color:	Negro
Normativas:	RoHS, WEEE, CE
Garantía:	2 años
Código:	ED1680019

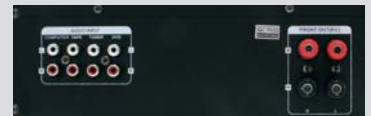

Vista trasera de conexiones

Altavoces activos de pared Para salas y pizarras interactivas

- Altavoces de pared indicados para uso con pizarras interactivas o en salas de reunión
- Integra amplificador de alta potencia
- 3 entradas USB para pizarras y conexión de periféricos a PC
- Entrada para PC y DVD/VCR
- Puertos USB permiten conectar memorias USB o portátiles sin necesidad de acceder a la parte trasera del PC
- Selector de entrada y volumen desde panel frontal
- Incluyen soportes de pared, tornillería y cables
- Cuerpo en madera DM



ALTAVOCES ACTIVOS PARED PIZARRAS

Tipo:	Amplificador activo
Potencia:	32W
Entradas:	2
Conectores USB:	3
Accesorios:	Soporte de pared, y cables
Dimensiones:	610 x 135 x 98 mm (Alt x Anc x Fon)
Color:	Gris, rejilla negra
Garantía:	1 año
Código:	ED1050002

Altavoces activos de pared Para aulas y salas

- Indicados para uso en aulas y salas pequeñas
- Activos, no requieren amplificador: se pueden conectar directamente al ordenador
- Doble entrada para PC y DVD
- Control de volumen remoto con cable para instalar en pared
- Soportes de pared incluidos



ALTAVOCES ACTIVOS DE PARED

Tipo:	Altavoces activos
Potencia:	2 x 15W
Accesorios:	Soporte de pared, y cables
Construcción:	Cuerpo madera, rejilla metálica, trasera PVC
Dimensiones:	250 x 142 x 130 mm (Alt x Anc x Fon)
Color:	Blanco, rejilla negra
Garantía:	1 año
Código:	ED1050001

Altavoces de exterior Solución robusta

- Indicados para uso interior o exterior
- Resistentes a la intemperie
- Requieren amplificador de sonido
- Soportes de pared incluidos
- Rejilla de aluminio



ALTAVOCES DE EXTERIOR

Tipo:	Altavoces pasivos
Potencia:	30W RMS
Accesorios:	Soporte de pared
Construcción:	Material anticorrosivo, rejilla aluminio
Color:	Blanco, rejilla negra
Garantía:	1 año
Código:	EA206

Soluciones Flat Panel

Soluciones globales

Con las Soluciones Flat Panel de nuestros Partners Samsung y Panasonic, cubrimos todas las necesidades de cualquier instalación de monitores profesionales.

Disponemos de una gran variedad de soluciones íntegras para salas de control y monitorización, cartelera digital, publicidad dinámica, hostelería y ocio entre muchas otras soluciones de integración e instalación de monitores profesionales...

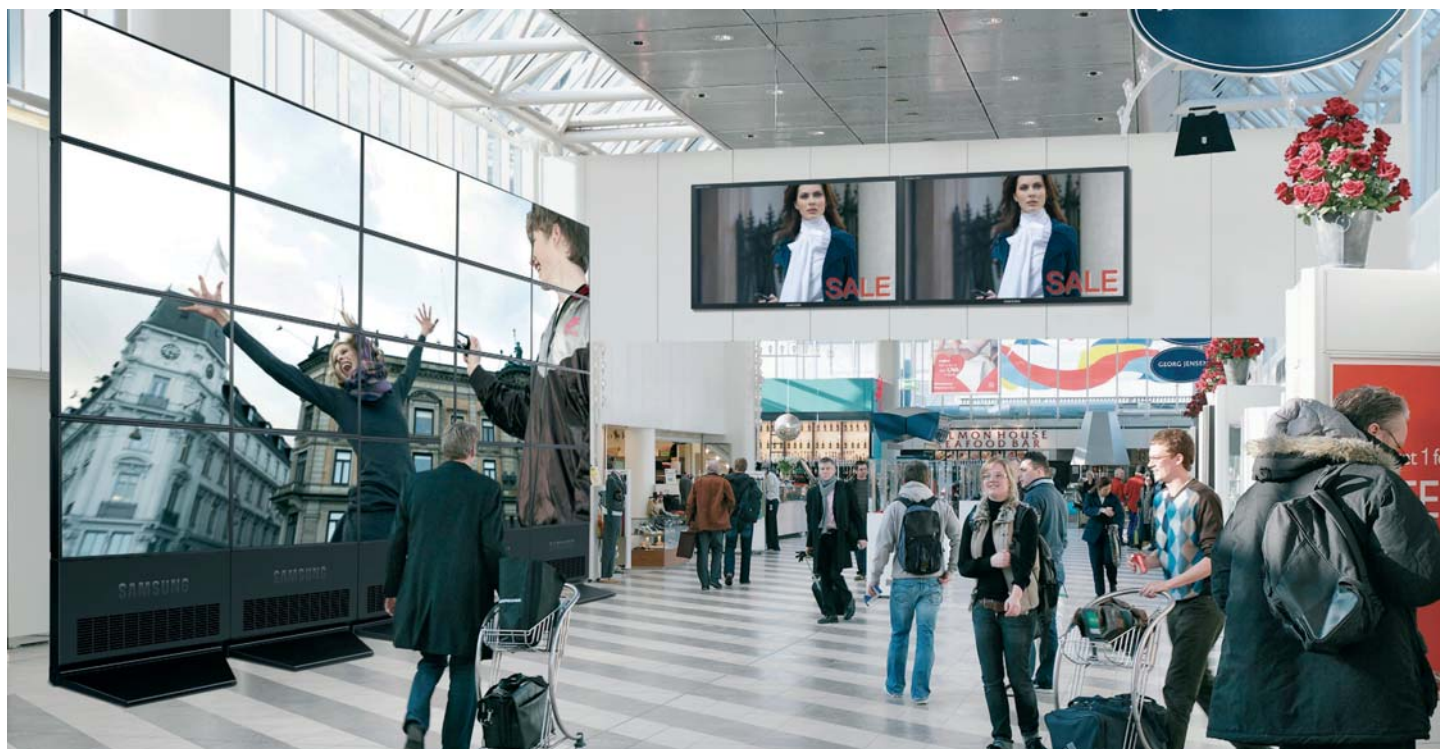

Publicidad y cartelera en centros comerciales

Soluciones VideoWall

El videowall, o la adaptación de varias pantallas para mostrar una o varias imágenes en gran tamaño, permiten mostrar contenidos con mayor impacto visual. Los videowall son ideales para publicidad en centros comerciales, centros médicos, hoteles, restauración etc.

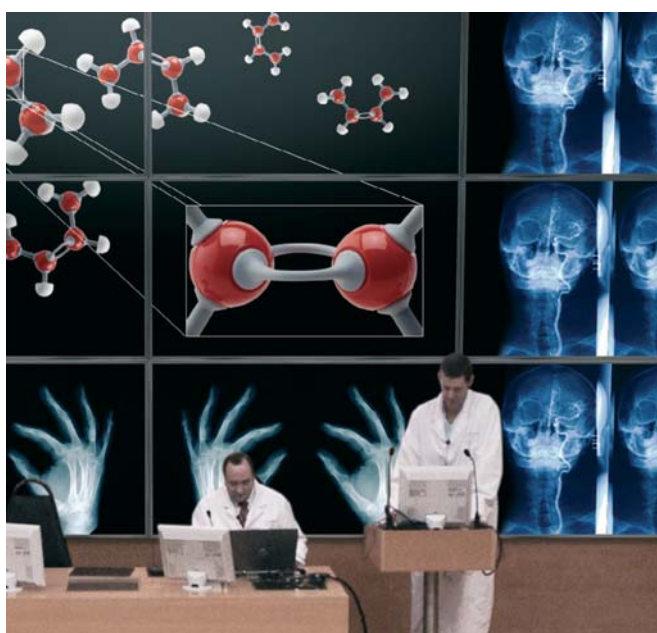

Instalaciones en centros médicos

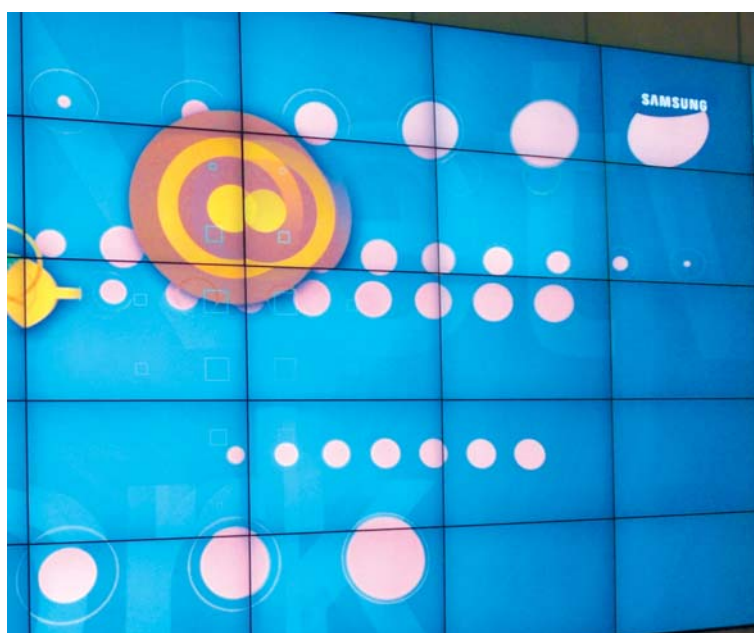

Publicidad y cartelera en centros comerciales

Soluciones salas de control y monitorización

Visualización de contenidos en gran formato, agrupación y división de la información por pantallas con diferentes contenidos, gestión de contenidos a través de software especializado, etc.



Soluciones Cartelería Digital

Gestión de información instantánea, conectividad de varios monitores gestionando diversos contenidos a través de una misma fuente. Ideal para publicidad y señalización dinámica.



Cartelería Digital Aeropuertos



Publicidad centros comerciales y puntos de venta



Publicidad centros comerciales y puntos de venta

SAMSUNG Serie MX

Monitores Profesionales

- Idóneos para Salas de reuniones y conferencia
- Alta calidad de imagen (contraste 3.000:1 y 500cd/m2 de brillo)
- HD Ready
- Posibilidad de conectarle un Set Back Box (SBB) de soporte de Network y TDT
- Opcion VideoWall
- Variada conectividad
- Disponibles en tamaños 32", 40", y 46"



SAMSUNG Serie UX

Monitores marco fino

- Para mercado Videowall: centros comerciales, salas de control, aeropuertos...
- Marco fino: 11 mm
- Posibilidad de instalar con Matriz ID, una sencilla instalación para Videowall a suelo
- Disponible en tamaños 40" y 46"
- Posibilidad con PC integrado para poder gestionar contenido vía un servidor



SAMSUNG Serie TS

Soluciones táctiles

- Idóneos para el mercado de la información interactiva (punto de información)
- Información gestionada vía red LAN o WAN
- Ordenador integrado
- Disponible en tamaños 32", 40", 46", 70", 82"



Sujeto a cambios técnicos o errores. Todos los datos técnicos e indicación de formato, peso, brillo o tamaño están sujetos a cambio por el fabricante sin previo aviso.

Panasonic

ideas for life

Gama profesional

- Amplia gama de soluciones plasma profesional
- Excepcional calidad de imagen, versatilidad y flexibilidad
- Disponibles en 42", 50", 58", 65", 85" y 103".
- Opción de resolución FULL HD (de serie en 65", 85" y 103")
- Amplia gama de tarjetas y accesorios de conexión opcionales
- Posibilidad de videowall hasta 5x5
- No incluye pedestal ni altavoces



Ampliable con slots adicionales



CARACTERÍSTICAS TÉCNICAS

	Panasonic ideas for life TH-42PH11EK	Panasonic ideas for life TH-42PF12EK	Panasonic ideas for life TH-50PF11EK	Panasonic ideas for life TH-65PF12EK	Panasonic ideas for life TH-85PF12EK	Panasonic ideas for life TH-103PF10EK
• Tecnología	PLASMA	PLASMA	PLASMA	PLASMA	PLASMA	PLASMA
• Tamaño Pantalla	42"	42"	50"	65"	85"	103"
• Resolución	1024x768	1920x1080	1920x1080	1920x1080	1920x1080	1920x1080
• Alta Definición	HD READY	FULL HD	FULL HD	FULL HD	FULL HD	FULL HD
• Formato	16:9	16:9	16:9	16:9	16:9	16:9
• Contraste	15000:1	30000:1	30000:1	40000:1	40000:1	5000:1
• Luminosidad cd/m2	1400	1200	-	-	-	1000
• Dimensiones (sin base)	1020x620x89	1020x620x89	1210 x 724 x 95	1554 x 925 x 99	2012 x 1195 x 99	2414x1421x129
• Peso aprox. (sin base) (kg)	25	29	36	59	130	220
• Garantía	3 años	3 años	3 años	3 años	3 años	3 años
• Referencia	TH-42PH11EK	TH-42PF12EK	TH-50PF11EK	TH-65PF12EK	TH-85PF12EK	TH-103PF10EK

Sujeto a cambios técnicos o errores. Todos los datos técnicos e indicación de formato, peso, brillo o tamaño están sujetos a cambio por el fabricante sin previo aviso.



Legamaster Pizarras blancas

Profesional

Clásico de calidad

- Superficie vitrificada de alta calidad: uso intensivo
- Ligera: núcleo con estructura de cartón
- Magnética y escribible con rotuladores de borrado en seco
- Incluye set de montaje, estante y rotulador



Premium Plus

Información al minuto

- Superficie vitrificada de alta calidad
- Magnética y escribible con rotuladores de borrado en seco
- Incluye set de montaje, estante y rotulador



Universal Plus

Vitrificada

- Superficie vitrificada resistente a rayadas
- Magnética escribible con rotuladores de boratado en seco
- Marco de aluminio con esquinas de plástico gris claro
- Montaje vertical u horizontal
- Incluye set de montaje y bandeja



Universal

Lacada versátil

- Superficie lacada
- Magnética y escribible con rotuladores de borrado en seco
- Incluye set de montaje y bandeja



i Pizarra Profesional

Superficie: Vitrificada cocción 800°
Garantía: 25 años para escritura y borrado
Peso: 9 kg/m² aprox.

Alto x Ancho **Código**

45 x 60 cm	1000 35
60 x 90 cm	1000 43
90 x 120 cm	1000 54
90 x 180 cm	1000 56
100 x 150 cm	1000 63
100 x 200 cm	1000 64
120 x 120 cm	1000 72
120 x 180 cm	1000 74
120 x 240 cm	1000 76
120 x 300 cm	1000 77

i Pizarra Premium Plus

Superficie: Vitrificada cocción 800°C
Garantía: 25 años par escritura y borrado
Peso: 13 kg/m²

Alto x Ancho **Código**

45 x 60 cm	1010 35
60 x 90 cm	1010 43
90 x 120 cm	1010 54
90 x 180 cm	1010 56
100 x 150 cm	1010 63
100x 200 cm	1010 64
120 x 150 cm	1010 73
120 x 180 cm	1010 74
120 x 200 cm	1010 75
120 x 240 cm	1010 76

i Pizarra Universal

Superficie: Vitrificada
Garantía: 10 años para escritura y borrado
Peso: 11 kg/m² aprox

Alto x Ancho **Código**

45 x 60 cm	102135
60 x 90 cm	102143
90 x 120 cm	102154
90 x 180 cm	102156
100 x 150 cm	102163
100 x 200 cm	102164

i Pizarra Universal

Superficie: Lacada
Bandeja: 30 cm
Peso: 12 kg/m²

Alto x Ancho **Código**

60 x 90 cm	1022 43
90 x 120 cm	1022 54
90 x 180 cm	1022 56
100 x 150 cm	1022 63
100x 200 cm	1022 64

Legamaster

Profesional Pizarra de proyección



25 AÑOS
GARANTÍA PARA LA SUPERFICIE

- Pizarra rotulable sobre la que se puede proyectar
- Sin punto de deslumbramiento "hot spot"
- Magnética, uso de rotuladores de borrado en seco
- Marco de aluminio anodizado y esquinas de plástico gris
- Se recomienda el uso de rotuladores Legamaster

Profesional Pizarra Giratoria

- Doble superficie de escritura
- Superficie vitrificada en ambas
- Magnética, escribible con rotuladores de borrado en seco
- Marco y pedestal con ruedas en color blanco
- Pizarra rotable 360
- Se fija en cualquier posición
- Móvil, ruedas con freno



25 AÑOS
GARANTÍA PARA LA SUPERFICIE



Pizarra Proyección

Superficie: Vitrificada (cocción 800°)
Garantía: 25 años para escritura y borrado
Peso: 9 kg/m²

Alto x Ancho	Pulgadas	Código
90 x 127 cm	58"	160748
120 x 167 cm	77"	160752
150 x 207 cm	97"	160754

Pizarra Giratoria

Superficie: Vitrificada 800°C
Garantía: 25 años escritura y borrado de la superficie usando accesorios Legamaster
Dimensiones de pizarra y pedestal:
Código: 1004 54
190 x 137 x 75 (A x A x F)
Código: 1004 63
195 x 167 x 75 (A x A x F)
Código: 1004 64
195 x 217 x 75 (A x A x F)

Premium Tablero de corcho o textil

- Dos opciones: superficie de corcho natural o textil
- Se puede montar horizontal o verticalmente
- Marco de aluminio con esquinas de plástico en gris claro
- Se suministra con set de montaje



Tablero corcho Premium

Alto x Ancho	Código
60 x 90 cm	1410 43
90 x 120 cm	1410 54

Dimensiones especiales sobre pedido

Universal Tablero de corcho línea básica

- Superficie de corcho natural de larga duración
- Marco de aluminio con cantos de plástico gris
- Se puede montar horizontal o verticalmente
- Se suministra con set de montaje

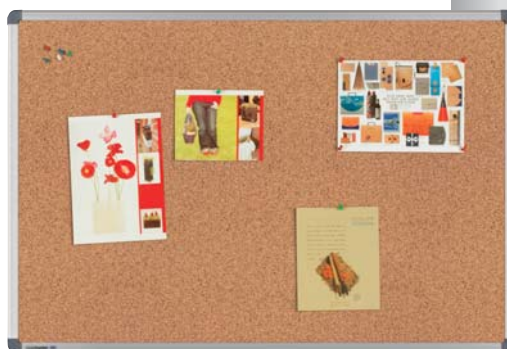

Tablero textil Premium

Material: tejido textil
Colores: Azul, gris.

Alto x Ancho	Código
60 x 90 cm	1416 43 1415 43
90 x 120 cm	1416 54 1415 54

Dimensiones especiales sobre pedido

Tablero corcho Universal

Alto x Ancho	Código
60 x 90 cm	1420 43
90 x 120 cm	1420 54
100 x 150 cm	1420 63

Flipcharts



Tripode



Mobil



Universal



Silvertec Eco

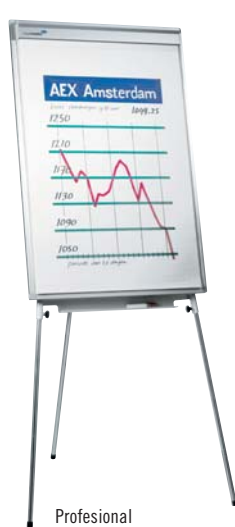

Profesional



Silvertec Mobile



Legamaster



Legamaster



Legamaster



Legamaster

Características Técnicas	TRIPODE	MÓVIL	UNIVERSAL	SILVERTEC ECO	PROFESIONAL	SILVERTEC MOBILE
Superficie tablero	Lacado	Acero lacado	Acero lacado	Acero lacado	Acero vitrificado	Acero lacado
Dimensiones tablero (cm) (alt x anc)	98.5 x 68.5	103 x 71	100 x 74	105 x 69	107 x 71	102 x 73
Ruedas	-	sí	-	-	-	sí
Magnético	-	sí	sí	sí	sí	sí
Escritura en tablero	-	sí	-	-	sí	-
Brazo lateral	-	-	2	-	-	1
Tipo papel	bloc papel	bloc papel	bloc papel	bloc papel	bloc papel	rollo /bloc papel
Papel y rotulador incluido	-	-	sí	sí	sí	sí
Color base	gris claro	lacado plata	RAL 9006 (aluminio blanco)	plata		
Altura (cm)	195 máx.	122-200 máx.	180 máx.	190 máx.	179 máx	170-200
Peso (kg)	10	16.4	12.9	13.5	13	21.5
Otros	bandeja	permite escritura e imanes, bandeja	bandeja	bandeja	incluye pinza papel, 25 años garantía escritura	bandeja
Código	1440005	1440006	1525 00	1514 00	1520 00	1510 00

- No

Sujeto a cambios técnicos o errores. Todos los datos técnicos e indicación de formato, peso, brillo o tamaño están sujetos a cambio por el fabricante sin previo aviso.

Legamaster

Soportes para tableros

Pedestal móvil Con ruedas

- Multifuncional, adecuado para oficinas pequeñas o salas de conferencias
- Robusta base en forma de estrella
- Acabados en color gris claro
- Altura ajustable
- Pizarra o tablero no incluido, se pide por separado
- Válido para todos los tableros y pizarras Legamaster (excepto Dynamic y Blueline) de medida 60 x 60 cm hasta 120 x 120 cm
- Las pizarras montadas en stand no pueden incorporar bandeja

Soporte móvil Flexible, altura ajustable

- Ajustable en 3 alturas rápidamente
- Marco de acero con acabados en gris claro
- Con ruedas, óptima movilidad
- Disponible en dos versiones: base 80 cm o base 140 cm
- Pizarra o tablero no incluido, se pide por separado
- Válido para todos los tableros y pizarras Legamaster hasta 90 x 150 cm (base de 80 cm), o tableros de 150 a 180 de ancho (base de 140 cm)
- Las pizarras montadas en stand no pueden incorporar bandeja



Caballete Versátil

- Soporte trípode de aluminio
- Fácil de usar, se monta en segundos
- Altura ajustable a cualquier nivel
- Grapa de tablero para un óptima sujeción
- Pizarra o tablero no incluido, se pide por separado
- Válido para todos los tableros y pizarras Legamaster hasta 90 x 120 cm (excepto Blueline)
- Las pizarras montadas en stand no pueden incorporar bandeja



Pedestal móvil

Base:	65 cm diámetro
Altura:	regulable 40 cm
Inclinación:	15°
Código:	1705 00

Soporte móvil

Base de 80 cm:	Tableros de 90 a 150 cm de ancho
Base de 140 cm:	Tableros de 150 a 180 cm de ancho
Ruedas:	4, 2 con freno
Peso:	2.4 kg
Código:	1711 00 (A 80 cm) 1713 00 (A 140 cm)

Caballete

Dimensiones:	161 x 97 cm (A x A)
Peso:	2.4 kg
Código:	1723 00



Legamaster

Sistema EXPORAIL

- Exporail es un raíl ejemplarmente funcional para colgar de forma rápida y variable cuadros y carteles de todo tipo y formato habituales.
- Se integra discretamente en cualquier interior y se le fijan los objetos a exponer con facilidad, una y otra vez.

Raíl

- Un sistema discreto para colgar cuadros, carteles, gráficos, placas, etc.
- Tanto el raíl como los objetos de exposición se pueden colocar con rapidez
- Los perfiles de sujeción se fijan a la pared con tacos y tornillos
- Los soportes para colgar cuadros y los sujetadores de papel se solicitan aparte

Sujetador de papel

- Simplemente insertar y ya está
- Para colgar dibujos del raíl en forma clara y con amplia visibilidad
- Los sujetadores, se pueden fijar en cualquier lugar del raíl
- Según tamaño del dibujo se requiere uno o varios sujetadores

Soportes para colgar cuadros

- Colgar objetos es un arte fácil
- Soportes discretos para colgar cuadros del raíl
- Los soportes se pueden desplazar y regular en altura, sencillamente
- Para colgar varios cuadros uno debajo del otro, simplemente aplique soportes adicionales al cordón
- El set de enganche se compone de dos soportes de aluminio, y un fuerte cinta de nylon por cada cuadro
- Fuerte sedal de 2 mm. Resistencia al peso de hasta 140 kg



 EXPORAIL

Producto	Código
Raíl	
120 cm	650110
180 cm	650120
240 cm	650130
Sujetador papel	
6 unidades por set	655600
Soportes cuadros	
2 soportes + 1 m cinta nylon	655100
6 soportes	655500
5 m cinta nylon	655200



Raíl para EXPORAIL



Sujetador de papel



Sujetador de Soporte para colgar cuadros



Legamaster

Tableros de presentación

Premium

Prácticos con ruedas

- Escaso peso y su fácil manejo
- El sistema de construcción angular de los pies facilita el posicionamiento flexible y exacto de los tableros entre sí
- Se suministra con set de ruedas
- Especialmente ligeras
- Montaje super rápido
- Superficie con revestimiento de fieltro, por ambas caras
- Fácil inserción de los pins
- Firme apoyo mediante ruedas frenables
- Marco de aluminio

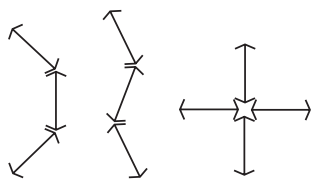

Código: 2041 00 Beige

Código: 2042 00 Azul claro

Código: 2044 00 Azul marino



Accesorios para flipchart

Rollo de papel

- Rollo de papel de 35 m de largo
- Para Silvertec wave y mobil
- Formato: 64 cm ancho
- Peso del papel 80 gr/m²



Blocs de papel

- Blocs de 20 hojas con perforación para cortar
- Unidad de embalaje, 5 blocs
- Formato: 98 x 65 cm
- Peso del papel 80 gr/m²

Pinza sujetadora de papel

- Para blocs de flipcharts
- Convierte, p. ej., una pizarra blanca en un flipchart en un abrir y cerrar de ojos
- Fijación ajustable a todos los formatos de blocs de papel usuales en el comercio
- Magnético
- Ancho de 70 cm



Tableros Premium

Superficie: A 150 x A 120 cm

Material: Tablero de plástico celular rígido de 15 mm de espesor

Peso: 7,9 kg

Altura: 195 cm (altura total de montaje con ruedas)



ACCESORIOS FLIPCHART

Códigos

Rollo de papel: 1569 00

Blocs de papel:

Blanco: 1560 00

Cuadrulado: 156500

Pinza sujetadora

en aluminio: 1230 00

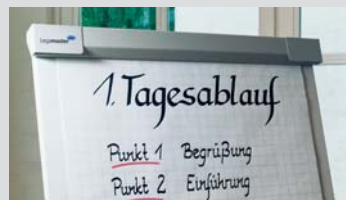



Legamaster

Paneles de separación

Prácticos separadores de espacios en zonas de atención al público en hoteles, bancos, editoriales o en oficinas, en zonas de trabajo. Siga a continuación los pasos para confeccionar su conjunto de paneles de separación.

Paso 1:

¿Pizarras Blancas o Tablero textil?

Pizarras blancas

- Superficie de la pizarra vitrificada en blanco por ambas caras
- Magnética y escribible con marcadores para pizarras, borrrables en seco
- Color blanco-tráfico (RAL 9016)
- Pida el set de acoplamiento por separado



¿Cómo se monta?

Existen 4 pasos para confeccionar su módulo de paneles de separación:

Paso 1:

- Selección de pizarra o tablero textil (o ambos), medida y color en tablero

Paso 2:

- Selección del set de acoplamiento, requiere tantos sets como pizarras o tablero

Paso 3:

- Selección del soporte vertical : tipo, altura y cantidad
- La cantidad se determina por el número de tableros según cada necesidad

Paso 4:

- Selección del tipo de pie según cada necesidad

Pizarras blancas

- Superficie:** Vitrificada a 800°C
- Resistencia:** Resistente a rasguños y ácidos
- Garantía:** 25 años de garantía, a una impecable rotulabilidad y borrrabilidad de la superficie de la pizarra, utilizando accesorios Legamaster
- Montaje:** Vertical u horizontal



Alto x Ancho	Código
90 x 120 cm	6402 54
90 x 150 cm	6402 55
120 x 150 cm	6402 73

Legamaster

Paso 1:

Tableros textiles

- Superficie resistente con revestimiento de textil por ambas caras
- Marco de aluminio con revestimiento en blanco
- Pida el set de acoplamiento por separado

Paso 2:

Set de acoplamiento

- Todas las pizarras pueden ser unidas entre sí con el acoplamiento en cualquier ángulo
- El set incluye 4 acoplamientos de plástico para una pizarra
- El set de acoplamiento no va incluido en los sistemas de pantallas divisorias, pídale por separado



Paso 3:

Soportes de 1 ó 4 canales

- Para paneles y pantallas colocados en solitario y como base tubular final
- Facilita la integración de todos los paneles y pantallas Legaline de dos caras
- Para colocar filas de paneles y pantallas como base tubular central



Paso 4:

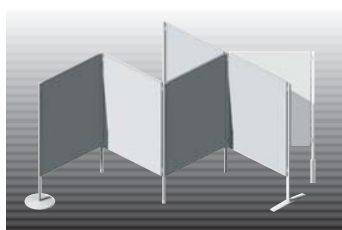

Pies de paneles

- Pie redondo de fundición para exposiciones representativas
- Pie de plástico para la base tubular central
- Pie de barra de fundición para un apoyo especialmente firme



Tableros textiles

Material: Revestimiento textil
Calidad: Alta calidad
Montaje: Vertical u horizontal del panel

Alto x Ancho	Código	
90 x 120 cm	 6416 54	 6415 54
90 x 150 cm	6416 55	6415 55
120 x 150 cm	6416 73	6415 73

Set de acoplamiento

Código: 6451 00

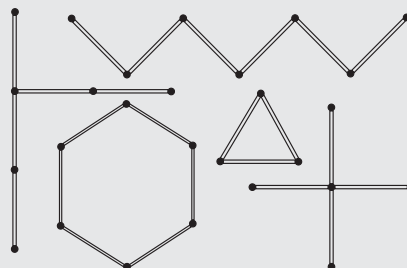

Soportes

Base tubular final de 1 canal
Dimensiones: Alto 180 cm
Código: 6422 00
Dimensiones: Alto 200 cm
Código: 6423 00

Base tubular final de 4 canales
Dimensiones: Alto 180 cm
Código: 6427 00
Dimensiones: Alto 200 cm
Código: 6428 00

Pies de paneles

Pie redondo de fundición
Dimensiones: Ø 35 cm
Peso: 7,5 Kg
Código: 6431 00

Pie de plástico
Dimensiones: Ø 40 mm
Código: 6433 00

Pie de barra de fundición
Dimensiones: Largo 50 cm
Peso: 5 Kg
Código: 6432 00

Legamaster

Sistema de raíles

Legaline Profesional

Mucha información en poco espacio



- Sistema de raíles de 2 canales para pared
- Aprovechamiento doble de la pared mediante un canal de raíles superior y uno inferior
- Deslizamiento de los elementos, uno por encima o por debajo del otro
- Gran oferta de componentes de sistema
- Flexibilidad mediante diversidad y capacidad de ampliación
- Uso múltiple en diferentes salas
- Práctico montaje y utilización en esquinas
- Fijación del papel posible en toda su longitud
- Tapas terminales de plástico blanco
- Perfil de aluminio con revestimiento de polvo en blanco tráfico (RAL 9016)
- 25 años de garantía, a una impecable rotulabilidad y borrabilidad de la superficie de la pizarra, utilizando accesorios Legamaster

Legaline Profesional

Set de raíles

- Individualmente prolongables o recortables
- 2 canales para la admisión de pizarras y soportes de información
- Riel de aluminio para pared con revestimiento de polvo



Set de raíles Profesional

Rail:	Rail de aluminio para pared
Color:	Blanco-tráfico RAL 9016, revestimiento de polvo
Altura:	De montaje recomendada 205 cm
Canales:	Rail de 2 canales 240 cm
Se suministra:	Adaptador prolongador 1
	Tope de raíl 4
	Tapas terminales 2
Fijación:	Tira decorativa blanca 1
	Rodillos de sujeción de papel 36
	Unión angular 1
	Material de fijación 1
Código:	3100 00 (Set de raíles de 2 canales para pared)

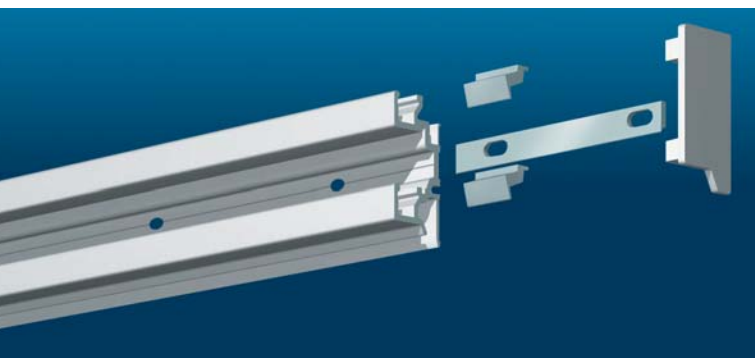

Legaline Profesional Pizarras blancas

- Superficie esmaltada cocida a 800°C
- Escaso peso gracias a la construcción sándwich de cartón
- Resistente a los rasguños y a la corrosión
- Magnética y escribible con marcadores para pizarra, borrables en seco
- Marco de aluminio con revestimiento de polvo en blanco tráfico (RAL 9016)
- Se suministra con set de brazos soporte para el canal de raíles inferior, estantes portaobjetos de idéntico ancho al de la pizarra, distanciadores de pared y marcador para pizarras



i Pizarras blancas

Alto x Ancho	Código
60 x 90 cm	3000 43
90 x 120 cm	3000 54
90 x 180 cm	3000 56
100 x 150 cm	3000 63
120 x 90 cm	3000 71
120 x 180 cm	3000 74

Accesorios recomendados:
Set de accesorios para pizarras blancas Kit Profesional y sujetador de blocs flipchart

Legaline Profesional Tableros de información

- Superficie de material textil de alta calidad
- En azul o gris
- Marco de aluminio con revestimiento de polvo en blanco-tráfico (RAL 9016)
- Se suministra con set de brazos soporte para el canal de raíles inferior y distanciadores de pared



i Tableros téxtiles

Alto x Ancho	Código
90 x 120 cm	3015 54

Legaline Profesional Flipchart de pared

- Flipchart y pizarra - dos en uno
- Sujetador de bloc quita y pon, magnético
- Marco soporte con revestimiento de polvo en blanco-tráfico (RAL 9016)
- El papel flipchart se puede fijar en el raíl después de arrancarlo
- Estante portaobjetos de idéntico ancho al del flipchart
- Sujetador de bloc ajustable a todos los formatos de papel usuales en el comercio
- Se suministra con bloc flipchart y brazo soporte para el canal de raíles superior



i Flipchart de pared

Formato:	180 x 75 cm (A x A)
Superficie:	Esmaltada magnética
Peso:	13, 5 Kg
Garantía:	25 años
Código:	3043 00

Legamaster

Rotulador TZ 1

Clásico

- Para uso en pizarras y flipcharts
- Se borra fácilmente, sin marcas
- Fácil y rápido rellenado con tinta de recarga
- Carcasa de aluminio
- Puntas de recambio disponibles



Rotulador TZ 100

Funcional

- Para uso en pizarras y flipcharts
- Se borra fácilmente, sin marcas
- Fácil y rápido rellenado con tinta de recarga
- Carcasa de plástico



Rotulador TZ 41 / 48

Para papel

- Para flipchart y otros papeles
- Carcasa de plástico
- Fácil y rápido rellenado con tinta de recarga (base agua)



Soporte para rotuladores

Comodidad magnética

- Para todas las pizarras blancas
- Magnético
- Para 4 rotuladores de pizarra



Kit Básico pizarras

Lo esencial

- Set completo para pizarras pequeñas
- Selección de los accesorios indispensables



Imanes

Indispensables

- Sujetan papeles y documentos sobre superficies magnéticas
- Forma circular
- Varios colores y tamaños



Borrador TZ4 y recambios

Grande

- Tira magnética extraancha para óptima sujeción a pizarra
- Recambio tipo papel tissue



Borrador de fieltro y recambios

Eficaz

- Borrador de tiras de fieltro
- Tira magnética para óptima sujeción a pizarra
- Recambio tipo fieltro



Limpiador de pizarras TZ7 /TZ8

Pulverizador

- Para pizarras y plannings
- Sistema de atomizador
- Secado rápido



Punta:

Espesor de trazo TZ 1:
Aprox. 1,5 - 3,0 mm

Punta:

Espesor de trazo TZ 100:
Aprox. 1,5 - 3,0 mm

Punta:

Espesor de trazo TZ 41:
Aprox. 2,0 - 5,0 mm

Punta:

Espesor trazo TZ 48:
Aprox. 3,0 - 10,0 mm

TZ 1

Colores disponibles: negro, rojo, azul, verde
Punta: redonda 1.5-3 mm
Longitud: 13.8 cm
Diámetro: 14 mm
Tinta: Base de alcohol
Código: 1100__* (Caja 10 uds. 1 color)
1100 94 (Caja 4 uds. surtidas)
1103 00 (10 puntas de repuesto)

Tinta de recarga

Código: 1195__* (25ml) • 1199__*(100ml)

TZ 100

Colores disponibles: negro, rojo, azul, verde
Punta: redonda 1.5-3 mm
Longitud: 13.8 cm
Diámetro: 14 mm
Tinta: Base de alcohol
Código: 1105__ (Caja 10 uds. 1 color)
1105 94 (Caja 4 uds. surtidas)

Tinta de recarga

Código: 1195__* (25 ml)

TZ 41 / 48

Colores disponibles: negro, rojo, azul, verde
Punta: Cuadrada 2-5 mm TZ41,
Cuadrada 3-10 mm TZ48
Tinta: Base de agua
Códigos TZ41: 1550__* (Caja 10 uds. 1 color)
1550 94 (Caja 4 uds. surtidas)
Códigos TZ48: 1555__* (Caja 10 uds. 1 color)
1555 94 (Caja 4 uds. surtidas)
Tinta de recarga: 1559__*

Soporte para rotuladores

Código: 1220 00

Kit Básico

Contenido: Set 4 rotuladores colores variados TZ100, 1 soporte para rotuladores, 1 borrador magnético, 1 limpiador líquido de 125 ml, 4 imanes de 30 mm de diámetro
Código: 1251 00

Imanes

Unidades: 10

Diámetro	Fuerza	Código
20 mm	200 gr	1811 __*
30 mm	850 gr	1812 __*
35 mm	1000 gr	1813 __*

TZ4

Dimensiones: 17 x 7 cm (A x A)
Código: 1205 00
Recambio TZ4
Tissue: 100% viscosa
Código: 1206 00

Borrador

Dimensiones: 15 x 4 cm (A x A)
Código: 1203 00
Recambio 10 unidades de fieltro
Código: 1204 00

TZ7 / TZ8

Composición: Detergente en solución de alcohol
Capacidad: 125 ml (TZ7) • 250 ml (TZ8)
Código: 1212 00 (TZ7) • 1213 00 (TZ8)

* Complete el código con el número de color deseado



Mobiliario audiovisual



PROJECTAI
Screens for Professionals

HiLine 150

Mayor amplitud

- Especial para ubicar monitores y televisores
- Para uso intensivo y empresas de alquiler
- Estantes regulables resistentes y fáciles de limpiar
- Robustas columnas laterales de aluminio anodizado
- Ruedas de gran tamaño con freno que lo dotan de gran maniobrabilidad
- Montaje rápido y sencillo



i HILINE 150

Altura: 150 cm
Estructura: Metálica
Tableros: 75 x 55 cm
Columnas: 13.5 cm de ancho
Capacidad de carga: 70 / 30 kg (sup/inf)
Ruedas: 10 cm Ø
Peso: 30 kg
Color: Gris claro
Código: 11400036-92



Estantes ajustables en intervalos de 11 cm



PROJECTAI
Screens for Professionals

ProLine 125

Presentaciones con estilo

- Diseño compacto
- Sólida construcción para uso intensivo
- 3 estantes resistentes y fáciles de limpiar
- Robustas columnas laterales de aluminio anodizado
- Ruedas de gran tamaño, dos con frenos
- Rápido y fácil de montar



i PROLINE 125

Altura: 125 cm
Tableros: 75 x 55 cm
Columnas: 13.5 cm de ancho
Capacidad de carga: 60 / 15 / 15 kg (sup/med/inf)
Ruedas: 8 cm Ø
Peso: 33 kg
Color: Gris claro
Código: 11400046-90

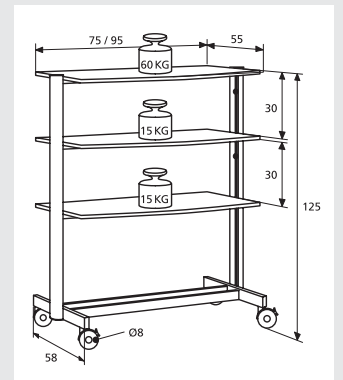

PROJECTAI
Screens for Professionals

ClassicLine 125 / 95

Indispensable en las aulas

- Para TV y video
- Gran calidad a un precio inmejorable
- Dos modelos, dos alturas disponibles: 125 (3 estantes) ó 95 cm (2 estantes)
- Robusta estructura de acero que protege los tableros
- Estantes resistentes y fáciles de limpiar
- Rápido y fácil de montar
- Incorpora 4 ruedas de grandes dimensiones, 2 con freno



i CLASSICLINE 125 / 95

Altura: 125 / 95 cm
Tableros: 85 x 50 cm
Capacidad de carga: 50 / 20 / 15 kg (125) / 50 / 15 kg (95)
Ruedas: 10 cm Ø
Peso: 28 / 20 kg
Color: Gris oscuro RAL 7021
Código: 11400029 (125 cm) / 11400027 (95 cm)

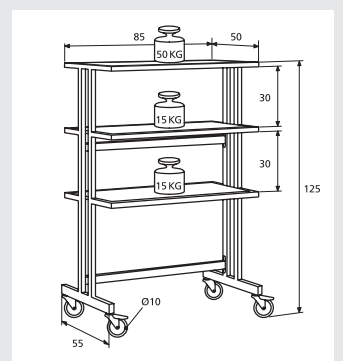

Sujeto a cambios técnicos o errores. Todos los datos técnicos e indicación de formato, peso, brillo o tamaño están sujetos a cambio por el fabricante sin previo aviso.

Mesas Videoproyectores

MEDIUM PALADIO

Multimedia

- Proyector, ordenador y DVD en una sola mesa
- Plataforma inclinable +10 para proyector
- Bandeja extraíble para ordenador portátil
- Estante para DVD o VCR
- Triple enchufe de conexión con cable de 5 m
- Dispone de 4 ruedas, 2 con freno



i PALADIO

Altura:	Regulable 87 a 112 cm
Tablero ordenador:	45 x 45 cm extraíble
Tablero DVD:	45 x 45 cm
Enchufe:	Triple, con cable 5 m
Color:	Gris claro RAL 7035
Dimensiones:	112 x 67 x 45 (alto x ancho x fondo)
Código:	ME180111



Bandeja para equipo auxiliar



La bandeja del ordenador es extraíble



Triple enchufe de conexión

MEDIUM PT3

Manejable

- Apta para cualquier equipo audiovisual
- Manejable, móvil y robusta
- Máxima seguridad, gracias a su bajo centro de gravedad
- Estable, proyecciones sin oscilaciones
- Amplia plataforma
- Altura regulable
- Dispone de 4 ruedas, 2 con freno
- Se sirve desmontada

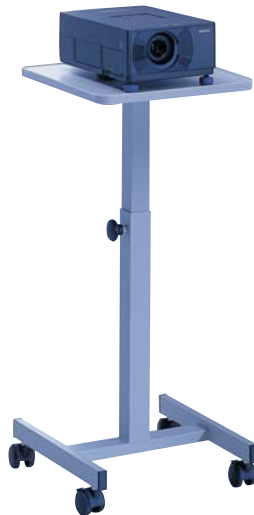

i PT3

Altura:	Regulable 62-105 cm
Tablero:	39 x 39 cm
Capacidad carga:	35 kg
Color:	Gris claro
Peso:	9,5 kg
Código:	ME18032



Bandeja manejable



Altura ajustable en infinidad de posiciones



Cuatro ruedas con freno



PROJECTAI
Screens for Professionals

STANDMASTER

Todo en uno

- Carro portátil profesional
- Doble función: mesa y carro a la vez
- 2 plataformas plegables y regulables en altura
- Fácil de montar
- Plegada ocupa poco espacio
- Ruedas robustas con perfil de goma



i STANDMASTER

Altura:	Regulable 85-125 cm
Tablero superior:	35 x 45 cm
Tablero inferior:	24 x 36 cm
Ajuste en altura:	Mecanismo con gas
Peso:	13 kg
Color:	Blanco
Código:	ME18003-P

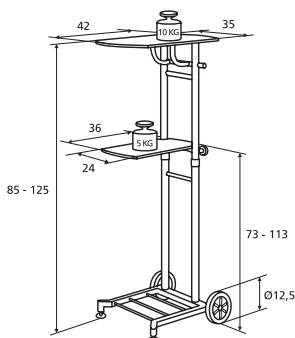

Sujeto a cambios técnicos o errores. Todos los datos técnicos e indicación de formato, peso, brillo o tamaño están sujetos a cambio por el fabricante sin previo aviso.

MEDIUM MultiStage

Elegante y funcional

- Mesa funcional con 3 estantes de serie
- Estante superior fijo en altura : 100 cm
- Los dos estantes inferiores son regulables en altura
- Estante telescópico en altura hasta 145 cm (opcional, código 18022)
- Construcción sólida sobre tubos de acero
- Columna de aluminio anodizado, ajustable en altura
- Estantes de acero regulables en altura de forma independiente
- Dos de los estantes se pueden alinear formando una plataforma de 35 x 64 cm
- Triple enchufe con cable de 1.4 m
- Incorpora 4 ruedas, 2 con freno



Altura ajustable hasta 145 cm. con estante telescópico opcional

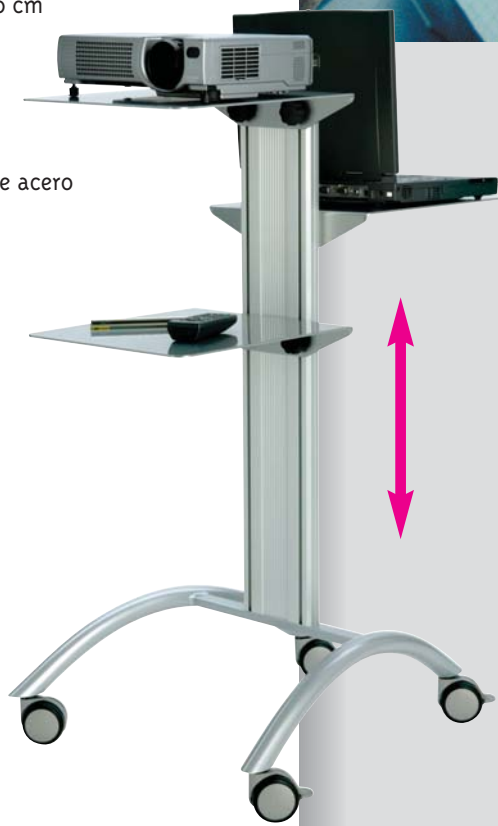

i MULTISTAGE

Altura:	100 cm (hasta 145 cm. opcional)
Estantes:	35 x 32 cm., x 3 ud.
Capacidad de carga:	8 kg cada estante
Peso:	16 kg aprox
Color:	Aluminio blanco RAL 9006
Dimensiones:	100 x 55 x 73 cm (A x A x F)
Código Mesa:	18020
Estantes opcionales:	
35 x 32 cm	18021
Altura hasta 145 cm	18022



Estantes regulables



Triple enchufe

TRAU LUX M310

Estable y moderna

- Para proyectores y otros equipos
- Estable y muy robusta
- Ajustable en altura
- Plataforma inclinable
- Gran capacidad de carga
- En opción estante inferior para ordenador portátil o DVD
- Bandeja principal inclinable para corregir efecto keystone



i M310

Altura:	Regulable 85-120 cm
Tablero superior:	50 x 40 cm
Inclinación tablero:	25°
Estante inferior:	Opcional, 415 x 340 mm.
Ajuste en altura:	Mecanismo con gas.
Capacidad de carga:	10 kg
Color:	Gris claro
Código:	M310 (mesa) M310-est (estante inferior)



Estante opcional



Altura ajustable según cada aplicación



PROJECTA
Screens for Professionals

TeleMaster

Flexible y portátil

- Para presentaciones móviles
- Estante de plástico rígido
- Incorpora asa de transporte
- Fácil y rápido plegado de patas
- Patas telescópicas de gran estabilidad
- Regulable en altura e inclinación
- Gran capacidad de carga
- En opción estante inferior para equipo auxiliar



TELEMASTER

Altura: Regulable 80-140 cm
Tablero superior: 64 x 43 cm
Capacidad carga: 25 kg
Color tablero: Gris oscuro
Peso: 6 kg
Códigos
Mesa: 11230083-PM
Estante opcional: 11830001



PROJECTA
Screens for Professionals

Giant

Ligera y versátil

- Ligera y portátil
- Plegable: fácil almacenaje y transporte
- Resistente: para uso intensivo
- Plataforma superior inclinable para corregir la distorsión de la imagen
- Tableros antideslizantes con borde anticaida
- Buena capacidad de carga



GIANT

Altura: 115 cm
Tablero superior: 40 x 40 cm
Tablero inferior: 40 x 40 cm
Capacidad carga: 25 kg / 15 kg
Peso: 10 kg
Color: Gris RAL 7021
Código: 11200036

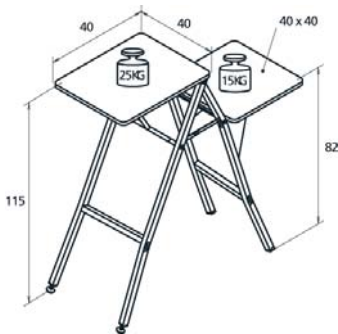

systemtronic MP15

Telescópica

- Para todo tipo de equipos audiovisuales
- Regulable en altura: para en proyectores y retroproyectores
- Estructura metálica recubierta de pintura epoxy pigmentada a 185
- Tablero aglomerado melamínico
- Incorpora ruedas



MP15

Altura: Regulable 69-110 cm
Tablero: 50 x 40 cm
Capacidad carga: 40 kg
Ruedas: 4, 2 con freno
Color: Negro
Peso: 12 kg
Código: STMP15N

 **systemtronic® MER 02**

Elegante y práctica

- Funcional: para proyector y portátil
- Estable y móvil gracias al pie con 5 ruedas (2 con freno)
- Tablero superior regulable en altura y con desplazamiento lateral
- Tablero inferior fijo
- Base de acero y tableros de aglomerado melaminado



PROJECTA
Screens for Professionals

SOLO 9000

Compacta e inclinable

- Para cualquier tipo de proyector
- Manejable y robusta
- Bandeja inclinable con canto anticáida
- Altura regulable
- Estable, proyecciones sin oscilaciones
- Amplia plataforma
- Incluye 4 ruedas para óptima movilidad



TRAULUX OHP

Multiuso proyección

- Diseño robusto, gran capacidad de carga
- Multiuso: retroproyectors incluso proyectores
- Dos plataformas centrales ajustables en altura
- Plataforma lateral incluida
- Incorpora 4 ruedas, 2 con freno



MER 02

Altura:	104 - 122.5 cm (tablero superior)
Tablero:	44.5 x 31.5 cm (ambos)
Capacidad carga:	8 kg
Peso:	11.5 Kg
Color:	Cerezo, aluminio
Código:	STMER02/CAL/CR



SOLO 9000

Altura:	80-120 cm regulable
Tablero:	50 x 40 cm
Capacidad carga:	20 kg
Inclinación:	15°
Color:	Gris RAL 7021
Peso:	11 kg
Código:	11200039



Altura ajustable



Ruedas con freno

OHP

Altura:	75 cm
Tablero central:	46 x 41 cm
Huevo retroproyector:	46 x 30 cm
Color:	Blanco RAL 9016
Peso:	12 kg
Capacidad de carga:	25 kg central 5 kg lateral
Dimensiones:	75 x 47x 47 cm (alt x anch x fondo)
Código:	TS1700012



Regulable



MP12

Trabajo de pie

- Mesa para trabajo de pie
- Estructura metálica, tablero superior e inferior de aglomerado melamínico
- Bandeja para teclado de acero laminado, extraíble y regulable en altura
- Incluye cuatro ruedas, dos con freno
- Bandeja para impresora regulable en altura
- Incluye de serie soporte So6/R para CPU



i MP12

Altura:	122 cm
Tablero superior:	77.6 x 45 cm
Tablero inferior:	69 x 38 cm
Bandeja teclado:	67 x 34 cm
Capacidad carga:	50 / 30 kg (sup/inf)
Color:	Estructura aluminio tableros cerezo
Peso:	26 kg
Código:	STMP12/CAL

MP11

Auxiliar y económica

- Tablero de aglomerado melamínico con cantos rectos de PVC
- Su estructura y patas metálicas le proporcionan gran resistencia
- Incorpora ruedas para facilitar su desplazamiento
- Estructuras metálicas recubiertas de pintura epoxy pigmentada a 185 °C
- Disponible en dos colores: negro o gris



i MP11

Altura:	71 cm
Tablero:	60 x 48 cm
Color:	Negro Gris
Peso:	20 kg
Códigos:	STMP11NN (negro) STMP11/GG (gris)

So6/I

Soporte CPU universal interior

- Para cualquier mesa de madera
- Regulable en altura y anchura
- Sólido y resistente, ofrece múltiples posibilidades
- Estructura metálica recubierta de pintura epoxy pigmentada a 185 °C
- Disponible en dos colores: negro o gris



i S06/I

Estructura:	Acero laminado
Anchura:	Regulable 13 / 21 cm
Capacidad carga:	30 kg
Color:	Negro Gris
Peso:	4 kg
Código:	S06/I (negro) S06/IGR (gris)

S05

Soporte CPU independiente

- Robusto y resistente
- Anchura regulable
- Independiente de su lugar de trabajo, incorpora 4 ruedas para mayor facilidad



i S05

Estructura:	Acero laminado
Anchura:	Regulable 16 / 23 cm
Capacidad carga:	30 kg
Color:	Negro / gris
Peso:	3 kg
Código:	STS05 (negro) STS05GR (gris)

S15

Reposapiés

- Para corregir la postura de trabajo
- Eleva ligeramente los pies, descansándolos y activando la circulación
- Regulable en altura en varias posiciones

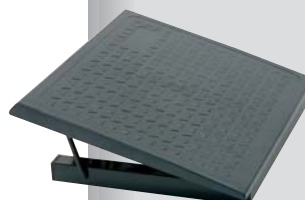

i S15

Altura:	Regulable 9 / 12 cm
Superficie:	45 x 35 cm
Peso:	2 kg
Color:	Negro
Código:	STS15

S09/R

Soporte teclado universal

- Bandeja de teclado extraíble de acero laminado con sujeciones metálicas al tablero
- Para todo tipo de mesa
- Altura regulable en varias posiciones
- Estructura metálica recubierta de pintura epoxy pigmentada a 185 °C



i S09/R

Estructura:	Acero laminado
Anchura:	58 x 34 cm (R58) 70 x 34 cm (R70)
Color:	Negro
Código:	STS09/R58N STS09/R70N

Soportes Motorizados

NOVA The Right Solutions™ Trolley™ H-Class / E-Class

Soporte motorizado para monitores

- Solución para mostrar/ocultar monitores planos en el escritorio
- El monitor asciende con solo pulsar un botón
- Las puertas retráctiles dejan un escritorio plano, sin huecos
- Uso fácil, intuitivo y seguro
- Llave de bloqueo que añade seguridad y control de acceso del mecanismo
- Ajuste de inclinación de pantalla en posición desplegada
- Dos versiones disponibles: E-Class y H-Class
- Versión E-Class: con puertas de superficie retráctiles automáticas
- Versión H-Class: versión económica, con puertas de superficie retráctiles manuales
- Válido para la mayoría de pantallas: hasta 21" (16:9) en versión E-Class; hasta 19" (4:3) en versión H-Class
- Proporciona seguridad añadida a los monitores, evitando daños o robos
- Caja metálica protectora del sistema bajo el escritorio
- Opcionalmente se pueden añadir soportes de teclado debajo del escritorio y conexión USB sobre el escritorio
- Posibilidad de conectar a sistemas de control a distancia, por RS-232, tanto individual como para todos los monitores de un aula o sala
- Monitor no incluido

Aplicaciones:

- Aulas de informática
- Centros de formación
- Laboratorios
- Bibliotecas
- Áreas de recepción
- Centros de atención al cliente
- Centros de comunicaciones
- Oficinas corporativas

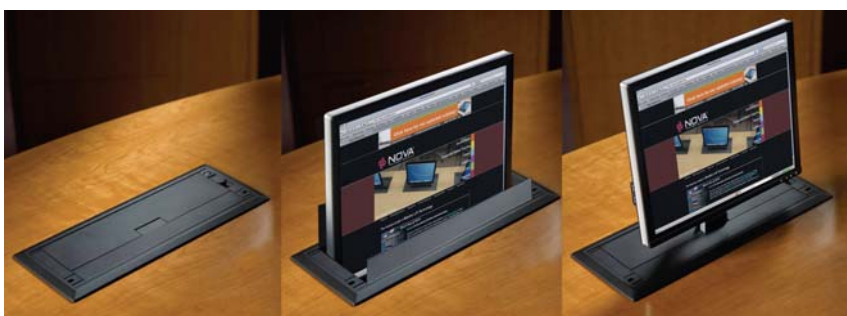
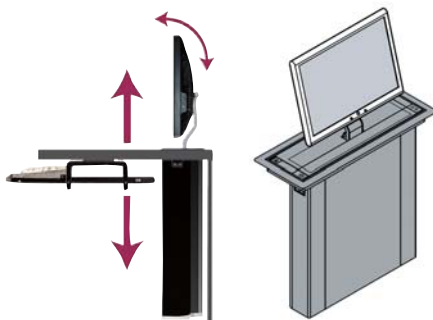

MEDIUM LECTERN

Diseño actual

- Pupitre de orador moderno y elegante
- Muy estable y resistente
- Tablero de lectura regulable en altura
- Robusta columna de aluminio
- Base de tubos de acero
- Estante inferior regulable en altura
- Incorpora 4 ruedas de gran tamaño, 2 con freno



i E-CLASS HASTA 21"

Monitor en color negro

Tamaño máximo: 21" (16:9), 19" (4:3) aprox.

Dimensiones máximas

monitor: 356 x 470 x 70 mm (An x Al x Fo)

Anclaje: VESA 75x75, 100x100

Capacidad de carga: 9.5 kg

Instalación

Superficie de escritorio: 61 cm fondo mínimo

Altura escritorio: 71 cm mínimo

Espacio para rodillas: 63.5 cm ancho mínimo

Código: TE-0-0724-XK

Nota: la distancia máxima desde el centro de la placa VESA a la parte inferior del monitor es de 171 mm

i H-CLASS 15" - 19"

Monitor en color negro

Tamaño máximo: 19" (4:3) aprox.

Dimensiones máximas

monitor: 356 x 413 x 70 mm (An x Al x Fo)

Anclaje: VESA 75x75, 100x100

Capacidad de carga: 9.5 kg

Instalación

Superficie de escritorio: 61 cm fondo mínimo

Altura escritorio: 71 cm mínimo

Espacio para rodillas: 63.5 cm ancho mínimo

Código: TH-0-0721-XK

Nota: la distancia máxima desde el centro de la placa VESA a la parte inferior del monitor es de 171 mm

i LECTERN

Altura: Regulable 100-130 cm

Tablero lectura: 60 x 45 cm

Estante inferior: 40 x 30 cm

Ruedas: 4 (2 con freno)

Peso: 17 kg aprox.

Color columna: Aluminio blanco RAL 9006

Color estante: Gris claro

Dimensiones: 100-130 x 60 x 50 cm

(A x A x F)

Código: ME18025



Estante inferior regulable

Armarios polivalentes

TRAULUX MOBY-GO2

Robustez elegante

- Armario de presentación compacto y manejable
- Apto para incluir todo el material necesario en un solo armario
- Construcción de acero con parte superior de tablero laminado
- Dispone de 3 estantes: superior extraíble y 2 fijos
- Doble puerta principal con cerradura que abren 270°
- Puerta trasera de servicio con cerradura: fácil acceso
- Ventilación trasera
- Portaobjetos en interior de puertas
- Móvil, 4 robustas ruedas con freno
- Brazo para fijación a pared, opcional
- Bandeja interior para inclinar el proyector, disponible en opción



Vista trasera y puertas interiores con porta documentos

i MOBY-GO2

Altura:	94 cm
Estructura:	Acero
Dimensiones:	
Externas:	94 x 73 x 67.5 cm (A x A x F)
Internas:	72 x 65 x 56 cm (A x A x F)
Color:	Gris
Ruedas:	10 cm Ø
Código:	TS1200011
Bandeja proyector:	TS1200005

MEDIUM TV8

Muy seguro

- Armario seguro y robusto: para TV, reproductores y material diverso
- Tablero intermedio extraíble: mayor comodidad
- Salidas para ventilación y cableado
- Triple enchufe y cable de seguridad de 6 m
- Cerradura y barra adicional para seguridad extra
- Apertura de puertas de 270° para facilitar ubicación del material
- Estabilidad garantizada para equipos pesados
- Incorpora 4 ruedas, 2 con freno



i TV8

Altura:	120 cm
Compartimento TV:	66 x 91 x 54 cm
Capacidad de carga:	60 / 20 / 60 kg (sup/med/inf)
Peso:	45 kg
Color:	Gris claro
Dimensiones:	120 x 95 x 66 cm
Código:	ME18008-TV



Bandeja intermedia extraíble para mayor comodidad

TRAULUX TV-120 / TV-76

Armario presentación económico

- Armario de presentación de dos módulos
- Se compone de dos piezas TV-120 y TV-76 (se piden por separado)
- Estructura metálica
- Puertas melamina postformada con cerradura
- Módulo: TV 120 incluye dos estantes reforzados regulables en altura, 4 ruedas (dos con freno), pasacables interior para conectar con TV-76
- Rejilla trasera de ventilación en ambos armarios



Armario TV76



Armario TV120



TV-120 con armario opcional TV-76

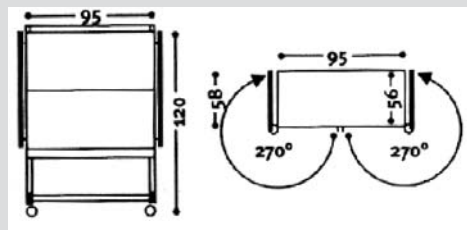

i TV-120

Altura:	120 cm
Estructura:	Metálica
Nº estantes:	2 más base
Dimensiones:	125x95x58cm (AltxAncxFon)
Color:	Gris
Código:	TS12095

i TV-76

Altura:	70 cm
Estructura:	Metálica
Dimensiones:	76x95x58cm (AltxAncxFon)
Color:	Gris
Código:	TS12076

TRAULUX TrauLAP

Cargador de portátiles económico



- Armario cargador para ordenadores portátiles económico
- Excelente relación calidad/precio
- Indicado para escuelas y centros de formación
- Dos versiones disponibles: ordenadores en posición horizontal con bandeja fija u ordenadores dispuestos en posición vertical con separadores acolchados
- Alta capacidad: hasta 30 ordenadores portátiles
- Doble puerta central (270º) con cerradura de seguridad
- Instalación eléctrica dedicada: carga secuencial en dos circuitos
- Interruptor general de carga
- Ventilación forzada por ventiladores, con ranuras de ventilación en puertas delanteras y acceso trasero
- Panel interior de seguridad, evita acceso de escolares al sistema eléctrico
- Panel trasero accesible, cerrado con llaves



Ordenadores en horizontal



Ordenadores en vertical

STEELNET Armarios para ordenadores

Cargador de portátiles



- Armario cargador para ordenadores portátiles de alta calidad
- Indicado para escuelas y centros de formación
- Alta capacidad: hasta 30 ordenadores portátiles
- Doble puerta central con cerradura de seguridad
- Instalación eléctrica dedicada: carga secuencial en dos circuitos, programable
- Interruptor general de carga exterior
- Disponible en 3 versiones: ordenadores en posición horizontal con bandeja extraíble o bandeja fija, o ordenadores dispuestos en posición vertical con separadores acolchados
- Cantos redondeados: seguridad pasiva para escolares
- Ventilación forzada regulable con termostato y por convección
- Panel interior de seguridad, evita acceso de escolares al sistema eléctrico
- Panel trasero accesible, cerrado con llave
- Ruedas de grandes dimensiones, dos con freno, que facilitan la movilidad



Dos fases de carga, temporizador y ventiladores



Bahías de conexión eléctrica



TRAULAP

- Capacidad:** 30 ordenadores
- Construcción:** Acero de alta calidad
- Ventilación:** 2 ventiladores
- Conector eléctrico:** IEC
- Ruedas:** 4, 2 con freno
- Color:** Azul grisáceo, puertas blanco crema
- Dimensiones:** 90 x 95.5 x 54 cm (An x Al x Fo)
- Certificación:** CE

Disposición	Código
Ordenadores en vertical:	TLV30F
Ordenadores en horizontal:	TLH30F



Sistema eléctrico en parte trasera

Armarío ordenadores

- Capacidad:** 30 ordenadores
- Construcción:** Acero de alta calidad
- Ventilación:** 2 ventiladores
- Conector eléctrico:** IEC
- Ruedas:** 4, 2 con freno
- Color:** Naranja, puertas blanco crema (RAL 9002, RAL 2001)
- Dimensiones:** 1010 x 945 x 570 mm (An x Al x Fo)
- Certificación:** CE

Disposición	Código
Ordenadores en vertical:	APB30P
Ordenadores en horizontal con bandejas fijas:	APD30P
con bandejas extraíbles:	APC30P



Panel trasero accesible



Refuerzo de voz en aula

Panasonic
ideas for life



AUDIO PORTÁTIL WIRELESS Hablar sin esfuerzo

- Sistema portátil de refuerzo de voz
- Ideal para aulas, salas de lectura y salas de conferencia
- Altavoz portátil todo en uno, no requiere instalación
- Amplia dispersión horizontal para una mejor cobertura del aula
- El altavoz incorpora todos los elementos: amplificador, receptor, sensor IR...
- Admite hasta dos micrófonos
- Dos tipos de micrófono: manos libres (tipo colgante) o de mano
- Dispone de dos entradas para reproductores CD, mp3, etc.
- Salida de audio ajustable para grabación
- Se puede conectar un reproductor CD o MP3 al micrófono para transmitirlo al altavoz (inhabilita el micrófono)

Beneficios:

- Mejora la atención de los alumnos, aumenta la concentración
- Reduce la fatiga de voz del profesor
- Las "pequeñas voces" también se hacen oír
- Micrófonos inalámbricos: movilidad total

Incluye:

- Altavoz con amplificador inalámbrico sin cable (WX-LP100)
- Micrófono inalámbrico tipo colgante (WX-LT310)
- Micrófono inalámbrico de mano (WX-LT100)
- Cargador de baterías (WX-LZ110)

Opcional:

- Soporte de carga para micrófonos (WX-LZ10E)

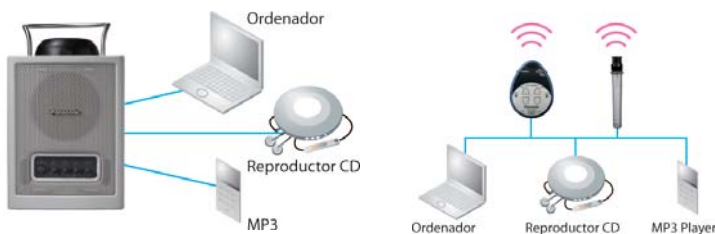

i AUDIO PORTÁTIL WIRELESS

Alcance:	8 metros aprox.
Nº entradas de línea:	2
Potencia nominal:	6.3 W (4 ohm), Max: 10 W (4 ohm)
Tipo de altavoz:	12 cm. Full Range Bass Reflex
Control volumen micrófono:	Sí, en intervalos de 2 dB
Respuesta:	100 Hz -15 kHz
Alimentación:	24 V DC (con adaptador suministrado)
Consumo:	480 mA
Dimensiones:	187 x 309 x 209 mm (A x A x F)
Peso:	3.7 kg aprox.
Código:	PACOM



Audio portátil para presentaciones



150 PRO / 300 PRO / 500 PRO / EXECUTIVE PA

Gama actualizada

- Gama actualizada Fender de soluciones en audio portátil
- Sistema todo-en-uno integrado en una única maleta: amplificador y altavoces
- Más ligeros y compactos que la gama anterior
- Calidad de audio mejorada
- Conexión USB en modelo Passport 500: reproduce formato MP3 y WAV e incluso permite grabar con calidad CD en formato WAV directamente en la memoria USB
- No incluyen micrófonos de mano con cable, se piden por separado
- Nueva versión ultra portátil Passport Executive: solución de audio personal con 100 W de potencia, sólo 3.4 kg de peso, micrófono inalámbrico UHF y bolsa de transporte incluida

Acesorios opcionales Passport 150 PRO / 300 PRO / 500 PRO

- Micrófono de mano con cable (código 069-9000-000)
- Micrófono wireless UHF mano (código 069-2201-960)
- Micrófono wireless UHF solapa (código 069-2205-960)
- Columna trípode altavoz, 1 unidad (código FSPSK300AL)
- Bolsas transporte 2 columnas (código FSK300BAG)
- Soporte pie micro (código FRSM175)
- Soporte sobremesa micrófono (código FDST88)



300 PRO

NUEVA GAMA



Modelo	Executive PA	150 PRO	300 PRO	500 PRO
Tipo amplificador	Class D	Class D	Class D	Class D
Potencia	100 W	150 W	300 W	500 W
Altavoces	1	2	2	2
Entradas (micro/línea)	1 (XLR)	2	4	6
Entradas estéreo	1	2	2	2
Micrófonos incluidos	sí, wireless	no	no	no
Micrófono wireless	incluido	opcional	opcional	opcional
Lector/grabador por USB	no	no	no	.wav .mp3 / .wav
Entrada 3.5 mm (para mp3 o aux)	sí	sí	sí	sí
Saída grabación	sí	sí	sí	sí
Dimensiones cm *	30 x 39 x 11.4	52 x 69 x 29	63.5x 81.3x 35.5	63.5x 81.3x 36.8
Peso (kg)	3.4	13.6	20	20
Garantía **	2 años	2 años	2 años	2 años
Código	069-4400-060	069-4401-060	069-4403-060	069-4405-060

* al x an x fo

** 90 días para válvulas y altavoces





Soluciones Ideales de comunicación a distancia para Empresas

LifeSize es el fabricante pionero en videoconferencia en HD. Se fundó en el año 2003 y es una de las compañías de mayor crecimiento del sector. LifeSize cuenta con un amplio portfolio de producto que se adapta perfectamente a las necesidades del cliente.



Solución para sala Ejecutiva

- La más alta resolución del mercado - 1080p30
- Multipunto hasta 8 sedes simultaneas
- Capacidad de conexión punto a punto hasta 8Mbps
- Máxima calidad con el mínimo ancho de banda: (768kbps para 720p30 / 1.1Mbps para 720p60 / 1.7Mbps para 1080p30)



Ideal para salas pequeñas y medianas

- La más alta resolución del mercado - 1080p30
- Full-motion en video y contenido con 720p30 dual streaming
- Sistema de data-sharing cristal-clear
- Soporta doble pantalla de alta definición, cámara Full HD
- Equipo versátil





Passport LifeSize

Ideal para uso individual

- Calidad HD Video - 720p30
- Es el primer sistema en HD video que trabaja con Skype™
- El más compacto del mercado; cabe en la palma de la mano
- Totalmente portátil, permite estar conectado en cualquier lugar y en cualquier momento



POLYCOM® AUDIOCONFERENCIA

Conversaciones organizadas

- Sistemas de audioconferencia de altas prestaciones.
 - El sistema "Acoustic Clarity Technology" patentado por Polycom, permite audio de gran calidad
 - Incorpora display retroiluminado, según modelo
 - Fácil uso e instalación.
- Conexión a línea telefónica analógica

Modelos disponibles:

- SoundStation 2
- SoundStation 2 EX
- SoundStation 2 W
- SoundStation 2 W EX
- VoiceStation 300
- VoiceStation 500



Sujeto a cambios técnicos o errores. Todos los datos técnicos e indicación de formato, peso, brillo o tamaño están sujetos a cambio por el fabricante sin previo aviso.

Presentadores y Punteros láser

MEDIUM Pen Laser

El más práctico

INFINITER Pen Laser
Económico

Legamaster  **LX4**
Puntero láser

INFINITER Q2000
Puntero láser verde

INFINITER LR3
Presentador con láser

HITACHI
Inspire the Next **Presenter Pro HR01**
Presentaciones profesionales



MEDIUM Pen Láser



INFINITER Pen Láser



Legamaster LX4



INFINITER Q2000



INFINITER LR3



Hitachi Presenter Pro HR01

	LEGAMASTER LX4	INFINITER Pen Laser	MEDIUM Pen Laser	INFINITER Q2000	INFINITER LR3	HITACHI HR01
Construcción	Metálica	Metálica	Metálica	Aluminio anodizado	Plástico	Plástico
Color láser	Rojo	Rojo	Rojo	Verde	Rojo	Rojo
Alcance láser (m.)	60	80	80	900	60	60
Clase 2 Norma EN-60825	Sí	Sí	Sí	Sí	Sí	Sí
Presentador PC	No	No	No	No	Sí	Sí
Funciones PC: tecnología, alcance, botones, USB	-	-	-	-	IR, hasta 15 m., 6 botones (avance/retr., ratón, pant. negra, teclado, multimedia), USB, plug&play	RF, hasta 7 m., 11 botones (ratón, avanc/retr., multimedia, F5, blan, ESC), USB
Sistema operativo	-	-	-	-	Windows 98SE/2000/Me/XP, Mac Os 9.0 o superior	Windows 98SE o superior
Pilas	n.d.	2 x AAA alcalina	2 x 1.5 AAA	2 x AAA alcalina	1 x 1.5 AAA	2 x AAA alcalina
Vida pila	n.d.	40 horas	n.d.	4 horas	6 horas	6 meses (presentador)
Color	Plata mate	Níquel	Negro	Negro	Blanco / plata	Plata
Dimensiones (cm.)	15.7 x 1.3	14 x 1.1	n.d.	15.7 x 1.3	16.5 x 2.3 x 1.5	13.5 x 4 x 2.45
Peso (gr.)	54	60	22.5	60	46	n.d.
Garantía	1 año	1 año	1 año	1 año	1 año	1 año
Código	575700	192NBK	192150	Q2000	LR3	HR01

n.d.: no disponible

PLUS CAPTUREBOARD C11

NOVEDAD

Pizarra con proyección

- Nuevo concepto de pizarra copidora: pizarra capturadora
- La imagen del ordenador se proyecta en la pizarra, permitiendo hacer anotaciones sobre la proyección y en el margen derecho libre, guardando finalmente todo como una imagen única en el ordenador
- Se puede usar como una pizarra copidora clásica
- Proyector, ordenador, pedestal con ruedas e impresora no incluidos



i C11W

Superficies panel:	2
Área lectura:	1800 x 920 mm
Nº colores:	4 colores de escritura
Conexión:	USB
Tipo archivos:	JPEG, PNG
Impresoras compatibles:	Tinta (HP compatible PCL3e, lenguaje Epson compatible), láser monocromo (SPL)
Conectividad PC:	Windows XP (HE/Pro SP2) Windows 2000 Professional (SP4 o sup.) Windows Vista (32 bit)
Accesorios incluidos:	Soportes montaje pared, rotuladores 4 colores, borrador, cable USB 3 m. longitud, CD-ROM software
Accesorios no incluidos:	Pedestal con ruedas, impresora, memoria USB
Dimensiones exteriores:	1970 x 1970 (máx.) x 700 mm (con pedestal)
Peso:	43 kg. (con pedestal)
Garantía:	2 años
Código:	C11W (pizarra) M11T (pedestal)

i M11W / M11S

Superficies panel:	2
Lectura:	Sensor óptico CCD
Área lectura:	90 x 128 cm (A x A)
Colores:	Rojo, verde, azul y negro
Conexión:	USB
Impresión:	Inkjet (compatible HP PCL3e) Samsung Láser (SPL)
Sistema operativo:	Windows XP (HE/Pro SP2) Win2000 Professional (SP4 o sup.)
Formato archivos:	PNG, BMP, JPEG, TIFF seg. dispositivo salida
Tipo instalación:	Pared (incluido) Pedestal móvil (opcional)
Dimensiones exteriores:	197 x 70 x 197 cm (AxFA) M11W 147 x 70 x 197 cm (AxFA) M11S
Peso:	43 kg (M11W), 39 kg (M11S)
Garantía:	2 años
Código:	M11W M11S M11T (pedestal)

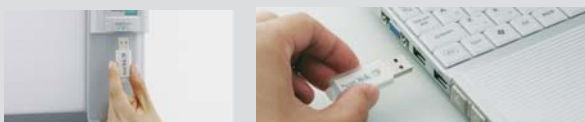

i CR5

Superficies panel:	2
Lectura:	CIS (Sensor contacto imagen)
Área lectura:	990 x 600 mm (A x A)
Colores:	Color (4) o monocromo
Conexión:	USB / memoria USB
Impresión:	Compatible HP PCL3e
Sistema operativo:	Windows Vista (32 bit) Windows XP (HE/Pro SP2) Windows 2000 Professional (SP4 o sup.)
Formato archivos:	JPEG, PNG
Tipo instalación:	Pared (incluido) Pedestal móvil (opcional)
Dimensiones:	1143 x 688 x 63 mm (A x A x F)
Peso:	8.5 kg
Garantía:	2 años
Código:	CR5 CR5T (pedestal)

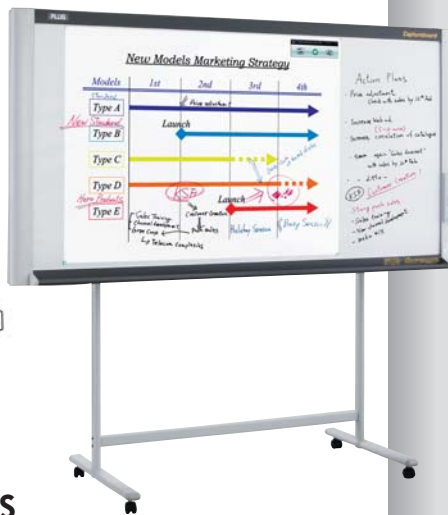
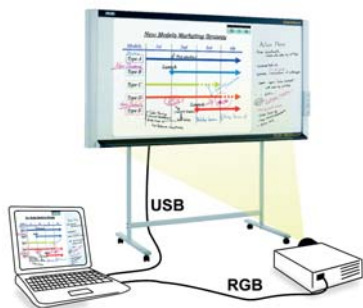

PLUS M11W / M11S

Sin tomar notas

- Ideal para seminarios, programas de formación y reuniones
- Pizarra copidora que reconoce hasta 4 colores
- Dos tamaños disponibles
- 3 opciones: imprime directamente, graba anotaciones en memoria USB o envía por cable al ordenador
- Pedestal móvil opcional
- Impresora y memoria USB no incluidos

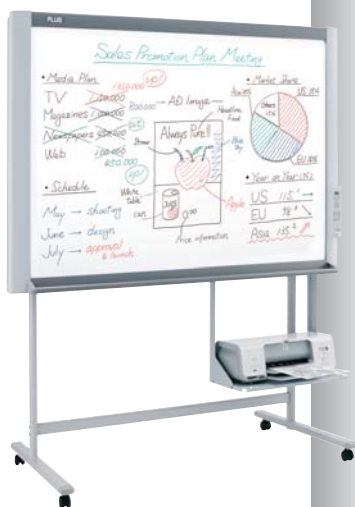

PLUS PLUS CR5

Pizarra electrónica personal

- Pizarra electrónica personal para pequeños grupos
- Incentiva la participación y el trabajo en equipo
- Se puede conectar a impresora
- Graba anotaciones en memoria USB o lo envía por cable al ordenador
- 4 colores de escritura
- Kit de montaje a pared incluido
- Pedestal móvil opcional (incluye soporte para impresora)
- Impresora y memoria USB no incluidos
- Formato apaisado clásico o flipchart (con pedestal opcional)

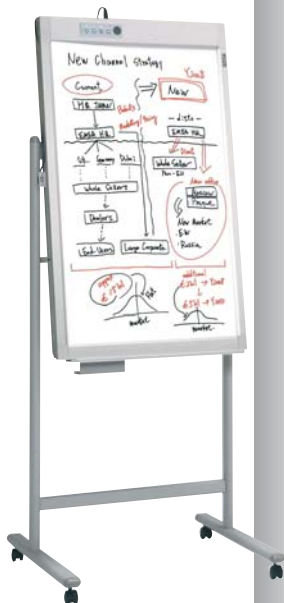

Retroproyectores



524, 536P

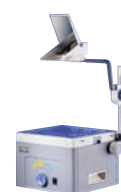

CARACTERÍSTICAS TÉCNICAS

	MEDIUM 524	MEDIUM 536	TRAU LUX 2500P
• Tipo	Fijo	Fijo	Portátil
• Superficie de trabajo	28.5 x 28.5 cm	28.5 x 28.5 cm	28.5 x 28.5 cm
• Lente	3 elementos f=315	3 elementos f=315 mm	vario focal 3 lentes f=280-320 mm
• Lámpara	2 x 24v / 250 W	2 x 36v / 400 W	2 x 24v / 250 W
• Luminosidad:	2200 lúmenes	4200 lúmenes	2700 lúmenes
• Dimensiones (alto x ancho x fondo)	plegado: 57 x 42 x 35 cm.; en uso: 38 x 42 x 47 cm.	plegado: 57 x 42 x 35 cm.; en uso: 38 x 42 x 47 cm.;	45 x 31 x 13 cm.
• Brazo plegable	sí	sí	sí
• Peso:	14 kg.	14 kg.	7.2 kg.
• Lámpara repuesto:	1132	1133	1132
• Código:	100524P3	100536P	TL2500P
• Comentarios:	Económico, triple lente	Salas medianas	Portátil Económico

Accesorios y complementos

Funda de protección

- Protege del polvo y la suciedad al retroproyector, alargando su vida y asegurando un mejor funcionamiento
Código: 1120



Carro proyección VT1 Ideal para proyectores opacos

- Ideal para PLUS DP30 y OPUS 4
- Apto para cualquier otro equipo audiovisual pesado
- Robusto y resistente
- Altura ajustable
- Fácil de montar
- Estructura metálica con tableros de plástico de alta resistencia
- 4 ruedas, dos con freno



Carro Proyección VT1

- Dimensiones:** 92,5 - 108 / 60 / 45 cm (alto x ancho x fondo)
- Tableros:** 45x60cm de plástico rígido
- Altura:** Estructura baja, 92,5 cm
Estructura alta, 108 cm
- Peso:** 13.5 kg
- Capacidad de carga:** 90 kg aprox.
- Color:** negro
- Código:** 1802

Nuestros partners

 HITACHI Inspire the Next	JAPÓN	Proyectores de datos y video, pizarras interactivas
 vivitek	TAIWÁN	Proyectores de datos y video
 Panasonic ideas for life	JAPÓN	Monitores de plasma
 SAMSUNG	COREA	Pantallas planas, Digital Signage, visualizadores
 PROJECTA Screens for Professionals	HOLANDA	Pantallas de proyección, mobiliario técnico audiovisual
 Legamaster We make communication visible	ALEMANIA	Comunicación visual
 LifeSize ® USA	USA	Soluciones de comunicación personal: videoconferencia.
 sms SMART MEDIA SOLUTIONS	SUECIA	Soportes para proyectores y pantallas planas
PLUS	JAPÓN	Pizarras copiadoras
 Fender	USA	Sonido portátil profesional
 TRAULUX	ESPAÑA	Mobiliario audiovisual, pantallas de proyección y soportes de proyectores eléctricos
 systemtronic ®	ESPAÑA	Mobiliario informático auxiliar y accesorios

Las marcas incluidas en este catálogo son propiedad de sus respectivos fabricantes. Digital Light Processing, DLP, Digital Micromirror Device y DMD son marcas registradas de Texas Instruments. El medallón DLP es una marca registrada de Texas Instruments.



Charmex
INTERNACIONAL

trauoffice

Maresme, 103-105 / 08019 Barcelona / Tel. 933 036 620 / Tel. 902 468 469 / Fax. 933 080 642
Cº de Hormigueras, 122 5º L / 28031 Madrid / Tel. 913 032 484 / Fax. 913 032 626